



CARAVITA

CARAVITA®
Exklusive Sonnenschirme und Sonnensegel

CARAVITA Designer

Mit dem CARAVITA Designer lassen sich unsere Sonnenschirme als smarte App-Anwendung mittels Augmented Reality am eigenen Haus erleben.



Die neue AR App zur Visualisierung

Der CARAVITA Designer ist Ihr Konfigurator für die virtuelle Planung Ihres Sonnenschirms. Mittels Augmented Reality App lassen sich BIG BEN und Co problemlos konfigurieren und an Ihrem persönlichen Einsatzort visualisieren.

Die kostenfreie App ist schnell und einfach installiert und lässt Sie live erleben, wie Ihr Sonnenschirm auf Terrasse, Balkon oder im Garten wirkt. Sie bestimmen die Größe, suchen sich ein passendes Schirmtuch aus und konfigurieren Gestellfarbe, Motorisierung und weitere Extras. Die AR-App gibt es für iOS und für Android.

Mehr Informationen zur App finden Sie hier: www.caravita.de/designer



CARAVITA
AR Designer

So einfach geht's

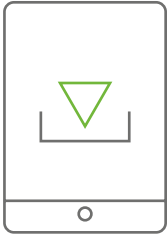

1. App „CARAVITA AR Designer“ kostenfrei aus dem App Store (iOS) oder Play Store (Android) downloaden. Für die Visualisierung eignet sich am besten ein Tablet, aber auch mit einem Smartphone ist die Visualisierung möglich.

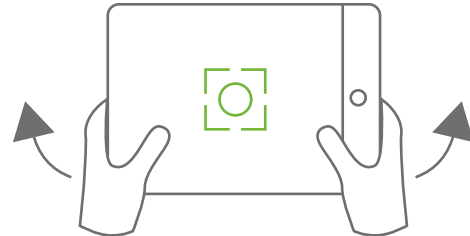

2. App öffnen, Schirmmodell wählen und Boden scannen.

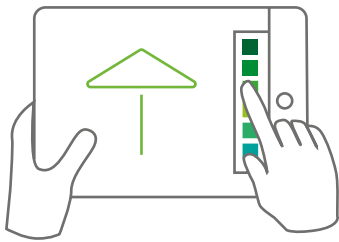

3. Konfiguration von Größe, Farbe, Tuch und vielen Extras.

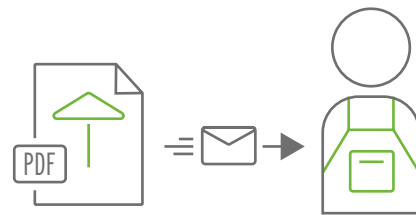

4. Konfiguration als PDF speichern und eine unverbindliche Preisauskunft bei einem regionalen CARAVITA Fachpartner einholen.

Neuheiten 2020

Neue Farben

Wood Look Beschichtung als Gestellfarbe für alle Schirmmodelle.



Light Oak



Dark Walnut

verfügbar ab sofort

Smarte Bedienung

Mehr Komfort mit dem cleveren Funk-system WMS von WAREMA.

Steuern Sie einen oder mehrere Sonnenschirme ganz bequem per Handsender, App oder ganz automatisch nach Witterungsverhältnisse dank cleverer Messwertgeber.

Verfügbar für Motorantrieb und Licht (nicht dimmbar) bei Modell BIG BEN.



verfügbar ab 3. Quartal

Mehr Sicherheit

Heizstrahler serienmäßig mit akustischem Warnsignal zum Verhindern von Schirmschließen mit aktiven Heizstrahlern.



verfügbar ab sofort

Mehr Komfort

Den bewährten Heizstrahler mit Ultra Low Glare Technik gibt es jetzt auch als Bluetooth-Variante. Damit bedienen Sie alle Heizstrahler ganz bequem per App (für Android und iOS).



verfügbar ab sofort

Jetzt noch schneller

BIG BEN öffnet und schließt mit dem neuen Getriebe noch schneller.

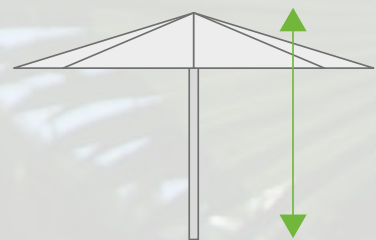

serienmäßig verfügbar ab 3. Quartal

Überblick



Selection Mittelmastschirme

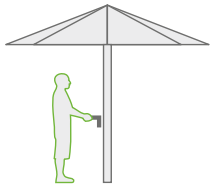

Samara

Der Sonnenschirm mit dem komfortablen Kurbelmechanismus.

6

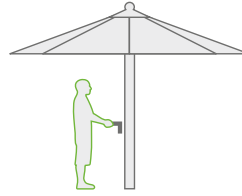

Big Ben

Großschirm mit Spannweiten bis zu 7 Meter mit optionalem LED-Licht und Heizstrahler – speziell für die Anforderungen der Gastronomie entwickelt.

18

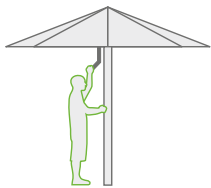

Supremo

Dank raffinierter ausbalancierter Schiebemechanik so leicht zu öffnen wie kein anderer Schirm!

12

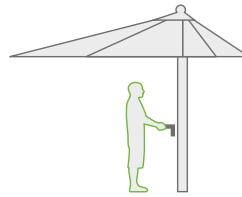

Big Ben FREESTYLE

Der Gastro-Großschirm nach Maß. Für individuelle Beschattungslösungen nach Kundenwunsch.

26

Selection Ampelschirme

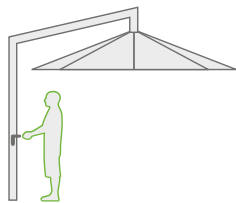

Amalfi

Eleganter Ampelschirm mit Kurbelmechanik. Auch als DUO mit zwei oder QUADRO mit vier Schirmdächern erhältlich.

30

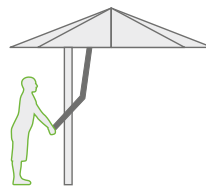

Belvedere

Der Ampelschirm mit dem raffinierten Easy-Flap-System. Ein Design-Highlight im exklusiven privaten Garten.

38

Selection Sonnensegel

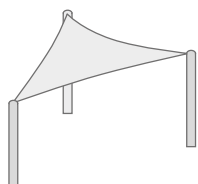

Summerday

Das Sonnensegel für Heim und Garten.

46



All Season

Das robuste Sonnensegel All Season spendet Schatten und trotz Wind und Wetter.

52

Schirmzubehör

Schirmstandfüße, Heizung, Seitenplanen, uvm...

58

Multicube

Der mobile Schirmständer für die Gastronomie

44

Werbedruck

Sonnenschirme mit individueller Gestaltung Logo, uvm...

68

Die Schirmmanufaktur

Zeit mit Freunden und der Familie, im Garten, beim Essen und Feiern zu verbringen, sind oft die schönsten Momente des Lebens. Die hochwertigen Sonnenschirme und Sonnensegel von CARAVITA sorgen dabei für angenehmen und kühlenden Schatten sowie unverzichtbaren Schutz vor UV-Strahlung. Dank LED und Heizstrahler schaffen Sie für Ihre Gäste ein gemütliches Ambiente und unvergessliche Abende.

In unseren CARAVITA Produkten stecken langjährige Erfahrung, handwerkliche Präzision und Leidenschaft. Wir sind stolz, Sie mit unseren Lösungen in den schönsten Momenten des Lebens zu begleiten.

Ihre Entscheidung für CARAVITA wollen wir Ihnen so einfach wie möglich machen: Wir fertigen Ihren CARAVITA Sonnenschirm ganz nach Ihren Vorstellungen und Anforderungen. Gestalten Sie passend zur Umgebung Ihres Schattenspenders Größe, Gestellfarbe, Tuchdessin und komfortable Extras zu einem echten Blickfang auf Terrasse oder Balkon.

Egal ob in der Gastronomie, im Hotelbetrieb, in Kindergärten und Schwimmbädern oder in Ihrem privaten Garten. CARAVITA steht für robuste Sonnenschutzlösungen, die Sie auch nach Jahren noch durch leichte und bequeme Handhabung überzeugen werden.

Erleben Sie das exklusive CARAVITA Ambiente und profitieren Sie von der 5-Jahres-Garantie!



Gunther Wettengel, Geschäftsführer

Die CARAVITA Qualität

- **Individuelles Design:** Über 120 Stoff- und 200 Gestellfarben nach Kundenwunsch
- **Langlebige Produkte:** Durch hochwertige Aluminium- und Edelstahlbauteile
- **Innovative Mechanik:** Sorgt für leichtgängige Bedienung über Jahre hinweg
- **Hohe Stabilität:** Dank überdurchschnittlicher Wandstärke von Mast und Streben



5 JAHRE
GARANTIE*

Outdoor Living liegt im Trend

Der Lebensraum wächst hinaus ins Freie. Draußen essen, trinken, feiern, lachen oder arbeiten – der Individualität sind keine Grenzen gesetzt. Egal ob auf dem privaten Balkon oder der gemütlichen Restaurant-Terrasse.

Schon im Frühling, wenn die ersten warmen Sonnenstrahlen nach draußen locken, wollen die Menschen zusätzlichen Komfort genießen. Unverzichtbar für die Freizeit im Grünen sind durchdachte Trendprodukte im Bereich Sonnenschutz. Nur so werden neue Lieblingsplätze möglich und das Outdoor Living zum ganzjährigen Vergnügen.

*5 Jahre gemäß unseren Garantiebedingungen unter www.caravita.de/garantie

5 JAHRE
GARANTIE*



Samara, 5 m rund, Bezug 4000 schwarz, Gestänge silbern eloxiert, Aluminiumkränze in RAL 9006 weißaluminium, mit Winddach
*5 Jahre gemäß unseren Garantiebedingungen unter www.caravita.de/garantie



SAMARA

Funktionaler Sonnenschirm mit Kurbelmechanismus

Sehen Sie Sonnenschirm SAMARA in Aktion
www.caravita.de/samara



SAMARA

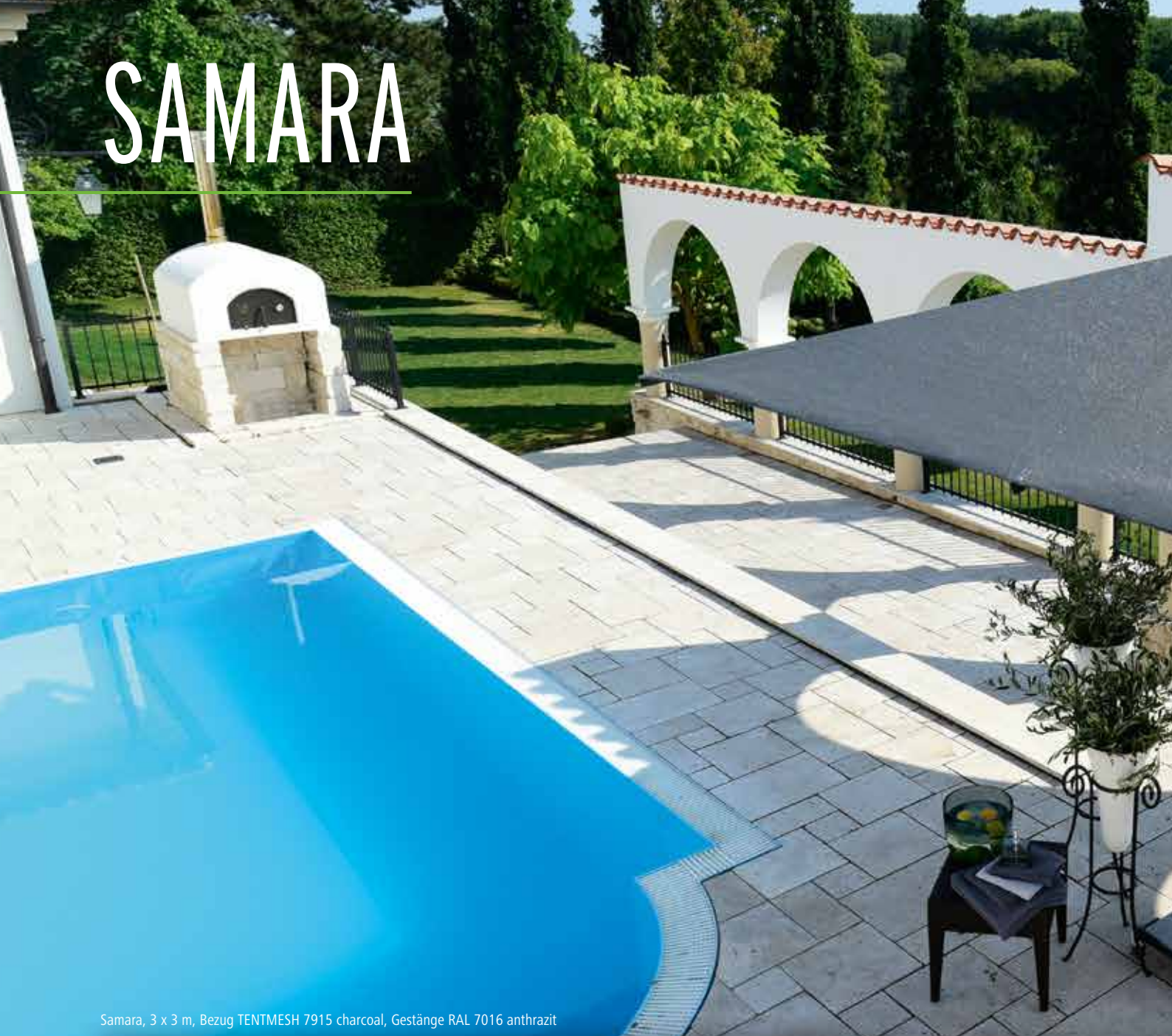

Samara, 3 x 3 m, Bezug TENTMESH 7915 charcoal, Gestänge RAL 7016 anthrazit



Tuchqualität TENTMESH

Kinderleicht entfaltet der Schattenspender mit seiner leichtgängigen Kurbelmechanik seine wahre Größe und heißt seine Gäste herzlich willkommen. Samara dosiert heiße Sonnenstrahlen am Tag und sorgt am Abend für angenehme Temperaturen unter dem Schirm. Selbst in seiner größten Ausführung lässt sich der optisch leichte Sonnenschirm verblüffend einfach bedienen.

Ihre Vorteile

- Schließt über Tisch und Terrassen-Möbel dank raffinierter Teleskopmechanik
- Windstabilität durch Streben aus hochwertigem Aluminium
- Leichtgängige und zuverlässige Kurbelmechanik

Formen



Max.

Größe

4 x 4 m

3,5 x 4,5 m

Ø 5 m

Max.

Schatten

16 m²

16 m²

20 m²



Technische Details

- Bedienung** leichtgängige Kurbel
- Bezug** Premium Markisentuch in mehr als 120 Farben. 100% Acryl, lichtecht und wetterfest. Informationen siehe S. 72–73. Auch mit feuerfestem Tuch oder PVC-Tuch erhältlich (siehe S. 73).
- Gestänge** weiß RAL 9016, anthrazitgrau RAL 7016 oder silbern eloxiert, andere RAL-Farben gegen Aufpreis, Holzoptik gegen Aufpreis

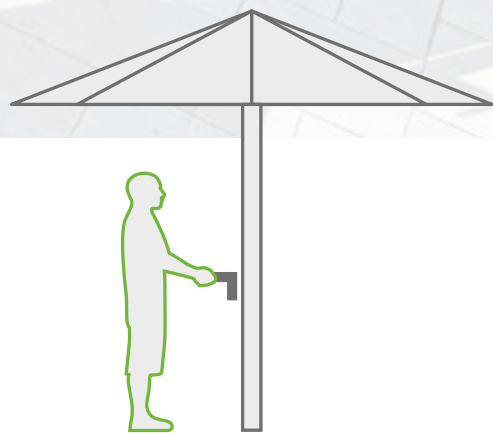

Mehr Informationen zu Samara finden Sie hier: www.caravita.de/samara



SAMARA

Hochwertiger Schirmkranz

Hohe Stabilität: Sonnenschirm Samara ist mit einem besonders starken und massiven Aluminiumkranz ausgestattet. Pulverbeschichtung in RAL-Wunschfarbe ist möglich.



Leichtgängige Kurbel

Super leicht zu bedienen: Öffnen und Schließen lässt sich Samara über eine abnehmbare Edelstahl-Kurbel. Die Mechanik im inneren des Masts sorgt dafür, dass sich der Schirm ganz leicht mit minimalem Kraftaufwand schließen lässt.



Samara, 5 m rund, Bezug 4017 weiß, angesetzter Volant, Gestänge RAL 7016 anthrazitgrau, mit Winddach

Raffinierte Teleskopmechanik

Der Vorteil: Beim Schließen verlängert die Teleskopmechanik den Mast! Tisch und Terrassen-Möbel können einfach stehen bleiben.

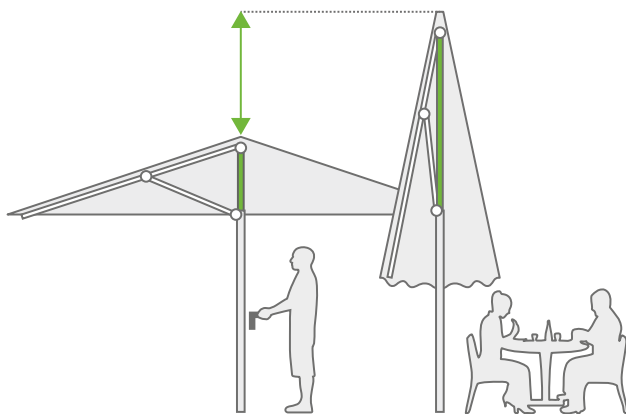

Stabile Streben

Die Schirmstreben aus 2 mm starkem Aluminiumrohr sind in besonders belasteten Abschnitten mit Spezialprofilen verstärkt.

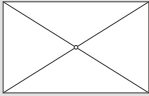

Schirmgrößen

		
250 x 250	200 x 300*	Ø 250
300 x 300	200 x 350*	Ø 300
350 x 350*	200 x 400*	Ø 350
400 x 400*	250 x 300*	Ø 400
	250 x 350*	Ø 450*
	250 x 400*	Ø 500*
	300 x 350*	
	300 x 400*	
	300 x 450*	
	350 x 400*	
	350 x 450*	

* Schirmstreben verstärkt mit Spezialprofilen
 Detaillierte Maßangaben zu Samara finden Sie unter: www.caravita.de/samara

5 JAHRE
GARANTIE*



Supremo, 4 x 4 m, Bezug 4017 weiß, mit Winddach
*5 Jahre gemäß unseren Garantiebedingungen unter www.caravita.de/garantie



SUPREMO

Sonnenschirm mit schnellem Schiebesystem

Sehen Sie Sonnenschirm SUPREMO in Aktion
www.caravita.de/supremo



SUPREMO

Supremo, 3,5 x 3,5 m, Bezug 6740 kastanie, Gestänge RAL 8011 nussbraun, mit Windhaube



It's so easy – mit seinem raffinierten Schiebe-Mechanismus öffnet und schließt sich Supremo deutlich leichter und schneller als andere Sonnenschirme – und das auch bei großen Spannweiten. Damit ist Supremo nicht nur in privaten Gärten und Restaurants ein gern gesehener Gast, sondern eignet sich auch für Kindergärten und öffentliche Einrichtungen.

Ihre Vorteile

- Easy-Lift-Balance sorgt für leichtes Öffnen in nur wenigen Sekunden
- Schließt über Tisch- und Terrassenmöbel dank raffinierter Teleskopmechanik
- Hohe Windstabilität durch doppelte Strebenführung

Formen



Max.

Größe

5 x 5 m

4 x 5 m

Ø 5 m

Max.

Schatten

25 m²

20 m²

20 m²



Technische Details

- Bedienung** ausbalancierte Schiebemechanik
- Bezug** Premium Markisentuch in mehr als 120 Farben.
100% Acryl, lichtecht und wetterfest.
Informationen siehe S. 72–73.
Auch mit feuerfestem Tuch oder
PVC-Tuch erhältlich (siehe S. 73).
- Gestänge** weiß RAL 9016, anthrazitgrau RAL 7016
oder silbern eloxiert, andere RAL-Farben
gegen Aufpreis, Holzoptik gegen Aufpreis

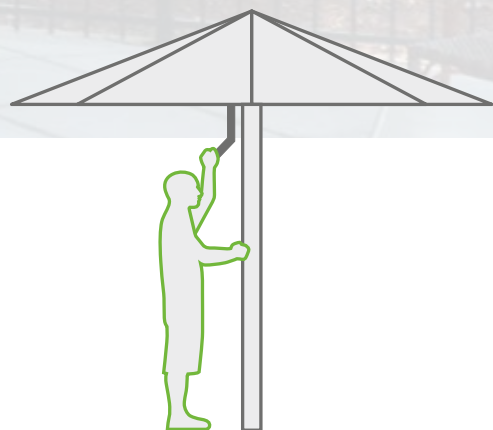

Mehr Informationen zu Supremo finden Sie hier: www.caravita.de/supremo



SUPREMO

Easy-Lift-Balance-System

Supremo verfügt über eine besonders innovative Schirmmechanik: Ein Fingerdruck auf den Entriegelungshebel genügt und der Schirm entfaltet sich durch sein Eigengewicht zur Hälfte selbsttätig. Nun muss nur noch der Handgriff leicht nach oben geschoben und verriegelt werden. Dieses System erlaubt ein schnelles und leichtes Handling, selbst bei großen Sonnenschirmen.



Doppelt gestützte Streben

Durch den doppelten Strebenkranz werden die Hauptstreben, an denen das Tuch befestigt ist, doppelt abgestützt. Bei großen Schirmen sind die Streben durch ein innenliegendes Aluminiumprofil zusätzlich verstärkt. Der Schirm ist deshalb besonders robust und windstabil.



Supremo, 3,5 x 3,5 m, Bezug 7730 himmelblau

Edelstahlhebel mit Auto-Lock-Riegel

Qualität in allen Teilen – der Edelstahlhebel des Supremo ist nicht nur besonders stabil sondern auch praktisch! Beim Öffnen und Schließen rasten die Auto-Lock-Riegel des Schirms automatisch ein.



Raffinierte Teleskopmechanik

Der Vorteil: Beim Schließen verlängert die Teleskopmechanik den Mast! Tisch und Terrassen-Möbel können einfach stehen bleiben.

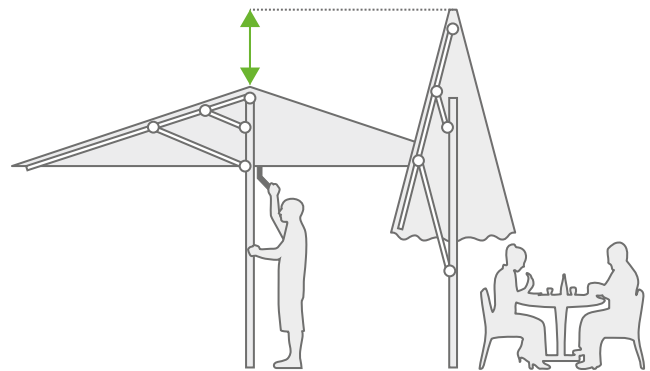

Schirmgrößen

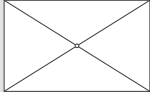
		
300 x 300	200 x 350	Ø 350
350 x 350	200 x 400	Ø 400
400 x 400*	250 x 300	Ø 450
450 x 450*	250 x 350	Ø 500*
500 x 500*	250 x 400*	
	250 x 450*	
	300 x 400*	
	300 x 450*	
	300 x 500*	
	350 x 400*	
	350 x 450*	
	350 x 500*	
	400 x 500*	

* Streben verstärkt durch zusätzliches innenliegendes Aluminiumprofil
 Detaillierte Maßangaben zu Supremo finden Sie unter: www.caravita.de/supremo

5 JAHRE
GARANTIE*



NEU:

Motorantrieb mit
Fernbedienung!

*5 Jahre gemäß unseren Garantiebedingungen unter www.caravita.de/garantie



BIG BEN

Robuster Großschirm für höchsten Komfort

Sehen Sie Sonnenschirm BIG BEN in Aktion
www.caravita.de/bigben



big Ben, 4 x 4 m, Bezug 6470 grau, Gestänge RAL 7044 seidengrau

BIG BEN



Big Ben, 4 x 4 m, Bezug 7850 Pfefferminz, Gestänge RAL 9001 cremeweiß, mit Winddach



Der Großschirm Big Ben in absoluter Profi-Qualität ist ein echter Blickfang auf jeder Terrasse. Majestätisch und elegant signalisiert er den Gästen schon von Weitem: Hier sitzt man gemütlich und geborgen. Mit seinen vielen Extras, der hohen Windstabilität und einer Spannweite von bis zu 7 m wurde er speziell für die hohen Anforderungen in Gastronomie und Hotellerie entwickelt.

Ihre Vorteile

- Profi-Großschirm mit Spannweiten bis zu 7 m
- Schließt über Tisch und Terrassen-Möbel dank Teleskopmechanik
- Extreme Windstabilität durch massiven Mast und Kranz aus hochwertigem Aluminium
- Viele Extras: Motorbedienung, Heizstrahler, LED-Strebenlicht und mehr

Formen



Max.

Größe

6 x 6 m

5 x 7 m

Ø 7 m

6 m

Max.

Schatten

36 m²

35 m²

38 m²

16 m²



Technische Details

- Bedienung** Kurbelmechanik oder Motor
- Bezug** Premium Markisentuch in mehr als 120 Farben.
100% Acryl, lichtecht und wetterfest.
Informationen siehe S. 72–73.
Auch mit feuerfestem Tuch oder
PVC-Tuch erhältlich (siehe S. 73).
- Gestänge** RAL-Farbe gemäß Farbkarte inklusive,
Holzoptik gegen Aufpreis
- Extras** inklusive Schutzhülle

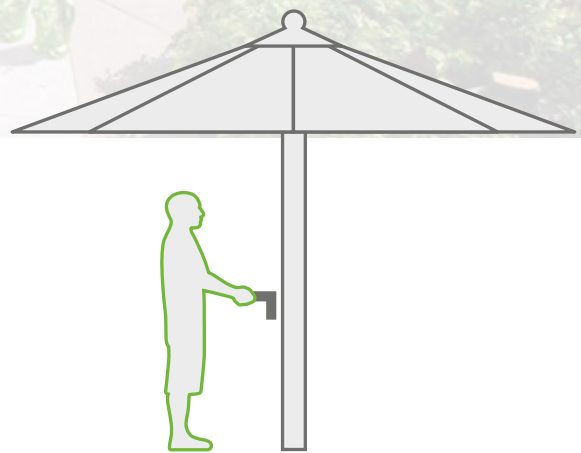

Mehr Informationen zu Big Ben finden Sie hier: www.caravita.de/bigben



BIG BEN

Langlebige Konstruktion

Bei der robusten Konstruktion des Big Ben kommen nur die besten Materialien und besonders starke Aluminiumprofile zum Einsatz. Der solide Mast hat einen Durchmesser von 84 mm und eine Wandstärke von 5 mm, und ist damit stärker als die meisten seiner Klasse.



Praktische Aufstellhilfe

Sie erleichtert das Aufrichten der großen Schirme erheblich. Einfach Stellschraube in Bodenhülse oder mobilen Standfuß eindrehen. Schirm in Position bringen. Aufstellhilfe in Schraube einfädeln und Schirm hochdrücken. Anschrauben und fertig.



Schirmgrößen



200 x 300	300 x 600	400 x 650
200 x 350	350 x 400	400 x 700
200 x 400	350 x 450	450 x 550
250 x 300	350 x 500	450 x 600
250 x 350	350 x 550	450 x 650
250 x 400	350 x 600	450 x 700
300 x 350	350 x 650	500 x 550
300 x 400	400 x 450	500 x 600
300 x 450	400 x 500	500 x 650
300 x 500	400 x 550	500 x 700
300 x 550	400 x 600	

Detaillierte Maßangaben zu Big Ben finden Sie unter: www.caravita.de/bigben

Windstabil bis 100 km/h!

Seine massive Konstruktion macht Big Ben extrem robust! Um das zu belegen, wurde der professionelle Sonnenschirm von Statikern und im Windkanal geprüft, in welchem die 3 x 3 m-Version selbst Sturmwinden von bis zu 100 km/h standhält!



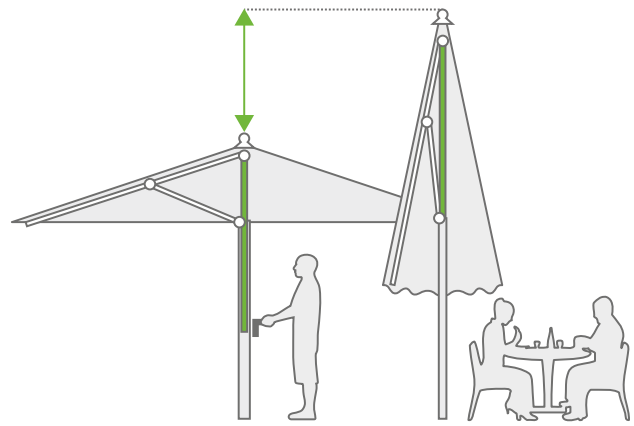

Teleskopmechanik

Der Vorteil: Beim Schließen verlängert die Teleskopmechanik den Mast! Tisch und Terrassen-Möbel können einfach stehen bleiben.

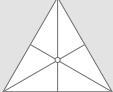

Schirmgrößen

		
300 x 300	Ø 300	Ø 300
350 x 350	Ø 350	Ø 350
400 x 400	Ø 400	Ø 400
450 x 450	Ø 450	Ø 450
500 x 500	Ø 500	Ø 500
550 x 550	Ø 550	Ø 550
600 x 600	Ø 600	Ø 600
	Ø 650	Ø 650
	Ø 700	

Detaillierte Maßangaben zu Big Ben finden Sie unter: www.caravita.de/bigben

BIG BEN Optionale Extras

Big Ben mit Motor

Der motorisierte Big Ben bietet Komfort der Extraklasse! Per Knopfdruck auf der Fernbedienung lassen sich ganz bequem mehrere Schirme gleichzeitig öffnen oder schließen und das in nur zwei Minuten! Ein unschlagbarer Vorteil für Gastronomen, denn noch nie war die Handhabung großer Sonnenschirme so einfach.

Achtung:

Big Ben mit Motorantrieb nur bis 5,5 m Seitenlänge möglich.

Elegance - Integriertes Strebenlicht

Mit dem integrierten LED-Strebenlicht Elegance bringen Sie jede Terrasse zum Strahlen! Elegant und unauffällig im Design, spenden die modernen LED-Leisten angenehmes Licht. Das An- und Ausschalten funktioniert bequem über den zentralen Schalter am Mast oder per Fernbedienung. Letztere erlaubt es auch, das Licht zu dimmen. Auch mit farbigen LED-Lichtleisten erhältlich.

Die Lichtleisten können sowohl an der Unterseite der Streben als auch auf der Oberseite zur indirekten Beleuchtung angebracht werden.



Big Ben, 4 x 4, Bezug 6470 grau, Gestänge RAL 7016 anthrazitgrau, mit farbigen LED-Lichtleisten, mit Schirmständer Multicube 60

Heizstrahler

Mit den integrierten Heizstrahlern für Big Ben schaffen Sie auch an kühlen Tagen einen Lieblingsort im Freien. Perfekt geeignet für lange Abende – natürlich in der Gastronomie, aber auch im privaten Garten. Die Verkabelung verläuft unsichtbar und gut geschützt direkt im Gestänge. Die abnehmbaren Heizstrahler werden einfach in die Anschlüsse am Ende der Streben eingesteckt.

Mit dem zentralen Schalter oben am Mast, lassen sich Licht und Heizung einzeln ein- und ausschalten. Optional lassen sich die Infrarot Heizstrahler mit Ultra Low Glare Technik auch ganz bequem per App via Bluetooth bedienen.

Tipp: Bestellen Sie Ihren Sonnenschirm gleich mit vorgerüsteter Verkabelung. Eine Nachrüstung ist nicht mehr möglich. So bleiben Sie stets flexibel. Wir beraten Sie gerne zu allen Möglichkeiten rund um das Thema Wetterschutz.



Winddach

Das Winddach unterscheidet sich von der Windhaube durch das zusätzliche Gestänge. Es verleiht dem Schirm eine interessante Optik und macht ihn noch widerstandsfähiger gegen Wind.

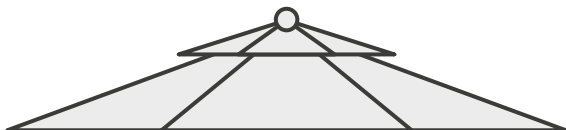

5 JAHRE
GARANTIE*



BIG BEN FREESTYLE

High-End-Schirm nach Maß

Mehr zu Sonnenschirm BIG BEN FREESTYLE
www.caravita.de/freestyle



Big Ben FREESTYLE, ca. 3,5 x 5,5 m, Bezug 7920 apfelgrün, Gestänge DB 703 feinstruktur, mit LED-Lichtleisten
*5 Jahre gemäß unseren Garantiebedingungen unter www.caravita.de/garantie

BIG BEN FREESTYLE



Big Ben FREESTYLE, ca. 3,5 x 5,5 m, Bezug 4026 beige, Gestänge DB 703 feinstruktur, mit LED-Lichtleisten



Wo Standardgrößen nicht ausreichen kommt Big Ben Freestyle zum Einsatz. Der professionelle Gastroschirm wird individuell nach Kundenvorgaben gefertigt. Form und Größe sind frei wählbar. Mit bis zu 7 m Seitenlänge und 36 m² Fläche garantiert Big Ben Freestyle nicht nur eine effiziente Verschattung, sondern setzt durch seine außergewöhnliche Form auch echte Design-Akzente!

Ihre Vorteile

- **Großschirm in individueller Form und Größe**
- **Schließt über Tisch und Terrassen-Möbel dank Teleskopmechanik**
- **Extreme Windstabilität durch massiven Mast und Kranz aus hochwertigem Aluminium**
- **Viele Extras: Heizstrahler, LED-Strebenlicht und mehr**



Als Entwurf genügt eine Hand-skizze mit allen Maßen und optionalen Extras. Wir prüfen Ihren Entwurf im Vorfeld auf Machbarkeit.



Technische Details

Bedienung Kurbelmechanik

Bezug Premium Markisentuch in mehr als 120 Farben. 100% Acryl, lichtecht und wetterfest. Informationen siehe S. 72–73. Auch mit feuerfestem Tuch erhältlich (siehe S. 73).

Gestänge RAL-Farbe gemäß Farbkarte inklusive, Holzoptik gegen Aufpreis

Technische Details siehe Big Ben (S. 20–23)

Individuelle Anwendungen

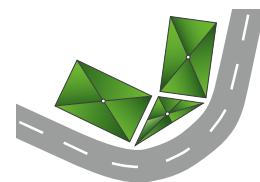
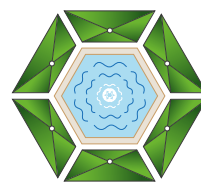
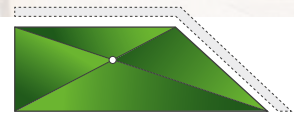

Mehr Informationen zu Big Ben FREESTYLE finden Sie hier: www.caravita.de/freestyle



5 JAHRE
GARANTIE*



Amalfi, ca. 3,5 x 3,5 m, Bezug 7920-äpfelgrün, Gestänge RAL 7016 anthrazit
*5 Jahre gemäß unseren Garantiebedingungen unter www.caravita.de/garantie



AMALFI

Eleganter Ampelschirm

Sehen Sie Sonnenschirm AMALFI in Aktion
www.caravita.de/amalfi



AMALFI



Amalfi, ca. 3,5 x 3,5 m, Bezug 6740 terrakotta, Gestänge RAL 7016 anthrazit



Frei und scheinbar schwerelos schwebt das Schirmdach von Amalfi. Der Mast des Sonnenschirms steht seitlich und schafft so viel Freiraum für Tische und Stühle. Wandert die Sonne im Laufe des Tages, so bleibt der Schatten dennoch stets dort, wo er benötigt wird. Denn Amalfi ist mit dem optionalen Edelstahldrehfuß um 360° drehbar, ohne den Ständer bewegen zu müssen.

Ihre Vorteile

- Robustes Aluminiumgestell für hohe Windstabilität
- Leichtgängige, integrierte Kurbel-Seilwinde
- Mast zur Wandmontage erhältlich
- Optional mit Edelstahldrehfuß
- Optional mit zwei oder vier Schirmdächern erhältlich

Formen



Max.

Größe

3,5 x 3,5 m

3 x 4 m

Ø 4 m

Max.

Schatten

12 m²

12 m²

12 m²



Technische Details

- Bedienung** Selbststoppende Seilwinde mit abnehmbarer Kurbel
- Bezug** Premium Markisentuch in mehr als 120 Farben. 100% Acryl, lichtecht und wetterfest. Informationen siehe S. 72–73. Auch mit feuerfestem Tuch oder PVC-Tuch erhältlich (siehe S. 73).
- Gestänge** RAL-Farbe gemäß Farbkarte inklusive, Holzoptik gegen Aufpreis

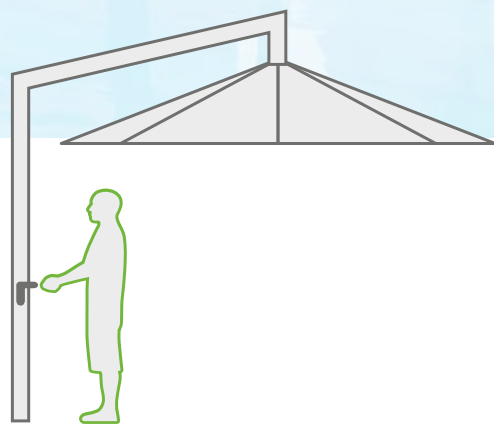

Mehr Informationen zu Amalfi finden Sie hier: www.caravita.de/amalfi



AMALFI

Nivellierbarer Schirmkopf

Mit der Nivellier-Funktion kann das Schirmdach in Mastrichtung um wenige Grad horizontal eingestellt werden. Der Mechanismus ist zum Justieren, jedoch nicht zum Schrägstellen des Schirmdachs geeignet.

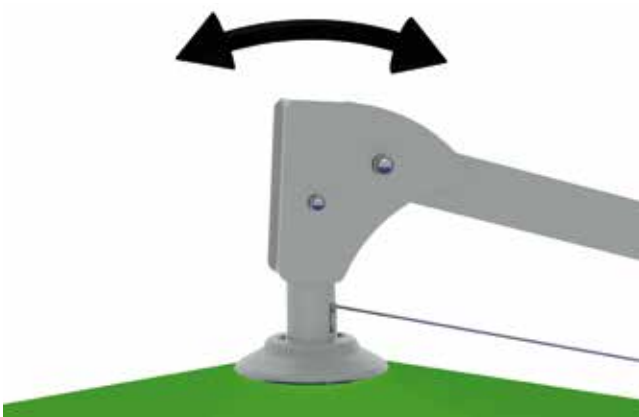

Optional: Edelstahlrehfuß

Raffinierte Mechanik: Der um 360° drehbare Fuß aus Edelstahl wird direkt auf die Bodenhülse oder den Standfuß aufgeschraubt. Durch Drücken des Pedals wird die Drehfunktion komfortabel entriegelt. Wird das Pedal losgelassen, rastet der Mechanismus ein und hält den Schirm in seiner Position.



Amalfi mit Wandhalterung, 2,5 x 2,5 m, Bezug 4017 weiß

Leichtgängige Kurbel-Seilwinde

Über die leichtgängige Kurbel-Seilwinde öffnet und schließt sich Amalfi ganz bequem. Selbsthemmend hält sie den Schirm in jeder Position fest.





Platzsparende Wandmontage

Montieren Sie Amalfi platzsparend an Mauern, Wänden und Geländern. Der High-Power-Mast mit 60 mm und 4 mm Wandstärke wird genau nach Ihren Vorgaben, wie Höhe der Wandbefestigung, gewünschte Höhe der Kurbel etc. für Sie gefertigt. Nach Schließen des Schirmes kann Amalfi platzsparend zur Seite gedreht werden.

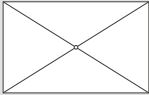

Schirmgrößen

		
200 x 200	200 x 300	Ø 250
250 x 250	200 x 350	Ø 300
300 x 300	200 x 400	Ø 350
350 x 350	250 x 300	Ø 400
	250 x 350	
	250 x 400	
	300 x 350	
	300 x 400	

Detaillierte Maßangaben zu Amalfi finden Sie unter: www.caravita.de/amalfi

AMALFI DUO 1 & 2

Doppelter Platz im Schatten

Amalfi DUO 1 trägt gleich zwei Schirmdächer an einem zentralen High-Power-Mast mit 70 mm und 4 mm Wandstärke. Elegant beschattet er auch große Flächen und erschafft dabei durch seinen zentral stehenden Mast zwei separate Bereiche. Je nach Bedarf können die beiden Dächer unabhängig voneinander geöffnet werden.

Amalfi DUO 2 verbindet den Charme des klassischen Ampelschirms mit der Robustheit eines Großraumschirms. Der mächtige 150 mm Mast steht seitlich versetzt, so dass die Schattenfläche flexibel genutzt werden kann: z.B. für lange Tafeln, einzelne Sitzgruppen oder eine Reihe von Liegen entlang eines Pools. Beide Schirmdächer können unabhängig voneinander geöffnet werden.



Amalfi DUO 1

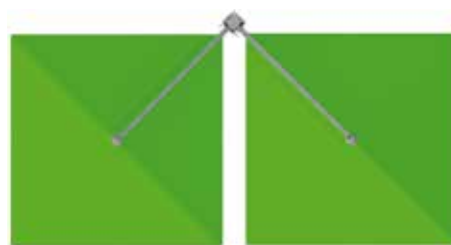

Amalfi DUO 2

Schirmgrößen

Detaillierte Maßangaben zu Amalfi finden Sie unter: www.caravita.de/amalfi

* nicht erhältlich in der Variante DUO 2

Inspirationen und Referenzbilder zu Amalfi DUO und Amalfi QUADRO finden Sie auf www.caravita.de/amalfi

AMALFI QUADRO

Vierfacher Platz im Schatten

Mit seinen vier schwebenden Dächern verleiht Amalfi QUADRO großen Terrassen ein leichtes und frisches Ambiente. Bei einer Tasse Kaffee zur Ruhe kommen, zusammen mit Freunden stilvoll essen gehen oder einen Eisbecher mit den Kindern genießen – Amalfi QUADRO schafft mit bis zu 49 m² Schatten genug Freiraum für all Ihre Gäste.

Elegantes, klassisches Design und höchste Funktionalität werden zu einer stilvollen Mischung vereint. Ganz nach Bedarf kann jedes der vier Schirmdächer unabhängig von den anderen geöffnet werden.



Schirmgrößen

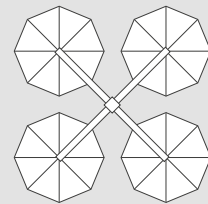
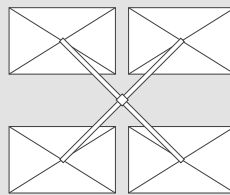
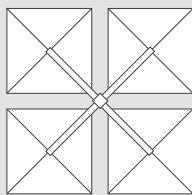

200 x 200

250 x 300

Ø 250

250 x 250

300 x 350

Ø 300

300 x 300

Ø 350

350 x 350

Ø 400

Detaillierte Maßangaben zu Amalfi finden Sie unter: www.caravita.de/amalfi

Schirmtücher S. 72

Schirmständer S. 58

Zubehör S. 66

5 JAHRE
GARANTIE*



Belvedere, 4 m rund, Bezug 4017 weiß, Gestänge RAL 7016 anthrazit, mit Winddach
*5 Jahre gemäß unseren Garantiebedingungen unter www.caravita.de/garantie



BELVEDERE

Ampelschirm mit Easy-Flap-System

Sehen Sie Sonnenschirm BELVEDERE in Aktion
www.caravita.de/belvedere



BELVEDERE

Belvedere, 4 m rund, Bezug 7910 türkis, Gestänge RAL 9016 verkehrsweiß, mit Winddach



Belvedere ist der wahrscheinlich schnellste Sonnenschirm der Welt. Dank der smarten Easy-Flap-Technologie spannt sich sein Dach in Sekunden! Geschlossen steht er aufrecht und platzsparend wie ein Mittelmastschirm – geöffnet verwandelt er sich zu einem Ampelschirm mit optimaler Raumnutzung und einzigartigem Design.

Ihre Vorteile

- Starkes Aluminiumgestänge sorgt für Langlebigkeit
- Easy-Flap-System zum Öffnen in wenigen Sekunden
- Mehr Komfort durch 360° drehbaren Edelstahldrehfuß (optional)
- Einzigartiger Look und hochwertige Bauteile

Formen



**Max.
Größe**

3 x 3 m

Ø 4 m

**Max.
Schatten**

9 m²

12 m²



Technische Details

- Bedienung** raffinierter Hebelmechanismus
- Bezug** Premium Markisentuch in mehr als 120 Farben.
100% Acryl, lichtecht und wetterfest.
Informationen siehe S. 72–73.
Auch mit feuerfestem Tuch erhältlich (siehe S. 73).
- Gestänge** weiß RAL 9016, anthrazitgrau RAL 7016
oder weißaluminium RAL 9006,
Holzoptik gegen Aufpreis

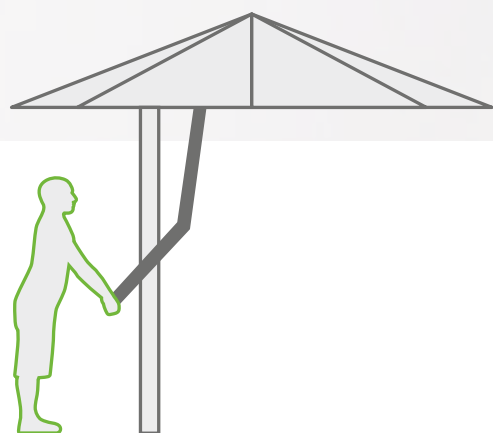

Mehr Informationen zu Belvedere finden Sie hier: www.caravita.de/belvedere



BELVEDERE

Easy-Flap-System

Belvedere besitzt einen im Sonnenschirmbereich einzigartigen Öffnungsmechanismus. Geschlossen benötigt er nur so wenig Raum wie ein Mittelmastschirm. Beim Öffnen schiebt sich das Dach des Schirmes zur Seite und Belvedere wird zum praktischen Ampelschirm.



Edelstahldrehfuß

Raffinierte Mechanik: Der um 360° drehbare Fuß aus Edelstahl wird direkt auf die Bodenhülse oder den Standfuß aufgeschraubt. Durch Drücken des Pedals wird die Drehfunktion komfortabel entriegelt. Wird das Pedal losgelassen, rastet der Mechanismus ein und hält den Schirm in seiner Position.

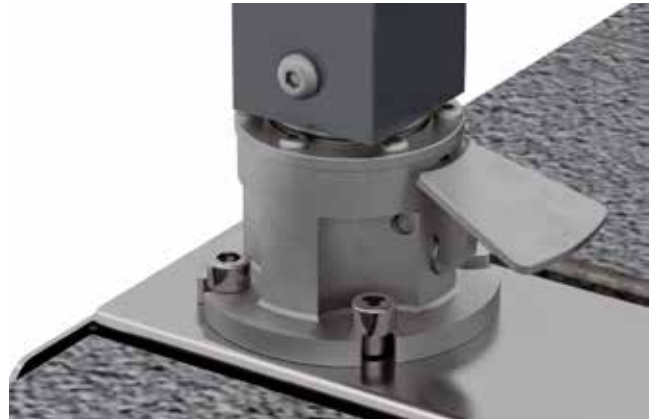

Belvedere, 4 m rund, Bezug 4017 weiß, Gestänge RAL 7016 anthrazit

Hochwertiger Schirmkranz

Die am stärksten belasteten Schirmkomponenten, die Kränze, sind aus massivem Aluminium gefertigt. Das garantiert eine hohe Stabilität und eine lange Freude an diesem Schattenspender. Die Kränze können, passend zur Gestellfarbe, in einer beliebigen RAL-Standard-Farbe beschichtet werden.



Robuster Mast

Belvedere verfügt über einen extrem stabilen 60 x 60 mm Mast mit 4 mm Wandstärke. Bei quadratischen Schirmen wird der Mast standardmäßig in der Version „LINKS“ geliefert. Die Schirmmitte befindet sich links vom Mast. Soll der Mast in der Version „RECHTS“ geliefert werden, geben Sie dies bei der Bestellung bitte an.

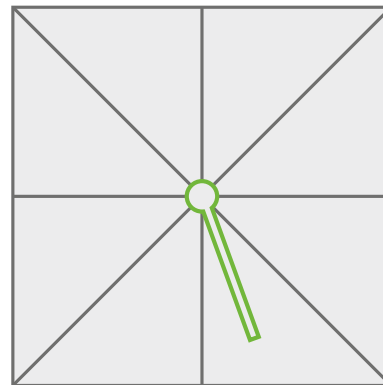

Version LINKS (Standard)

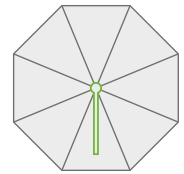

Runder Schirm

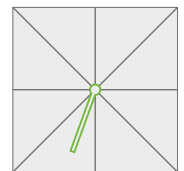

Version RECHTS

Schirmgrößen

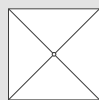

250 x 250

300 x 300



Ø 350

Ø 400

Detaillierte Maßangaben zu Belvedere finden Sie unter: www.caravita.de/belvedere

MULTICUBE

Zusätzliche
Sitzplätze
für Ihre Gäste!



Die Gabione Multicube besteht aus robusten Stahlkörben mit Holzauflage und ist der ideale Ersatz für den herkömmlichen Schirmständer mit Gehwegplatten. Der mobile Multicube schafft eine gemütliche Atmosphäre für zusätzliche Gäste und gewährleistet eine flexible Gestaltung des Außenbereiches – ganz ohne eine Installation von Bodenhülsen.

Ihre Vorteile

- Mobil dank Hebevorrichtung für Hubwagen
- Individuelle Größe, Farbe und Befüllung wählbar
- Idealer Werbeträger
- Einfach nachrüstbar

Multicube Typen

Multicube 40 (40 cm Höhe)

Multicube 60 (60 cm Höhe)

Multicube 80 (80 cm Höhe)



Farbvarianten Holzstuhl-Auflage (Nadelholz, 3-fach versiegelt)





5 JAHRE
GARANTIE*



Multicube

- Produktinfos**
- Stahlkorb aus Doppelstabmatten in feuerverzinkter Qualität mit Boden
 - Geeignet für alle CARAVITA-Schirmständer mit Gehwegplattenmaß 40 cm x 40 cm
 - Füllmaß: ca. 34 cm x 34 cm
 - mit Holzauflage aus Nadelholz

- Multicube Sets**
- Bestehend aus vier einzelnen Multicubes
 - Inklusive Plattenständer Monaco 8 oder Dublin 8
 - Robuster Holzstuhl mit dreifach Lasur in Wunschfarbe

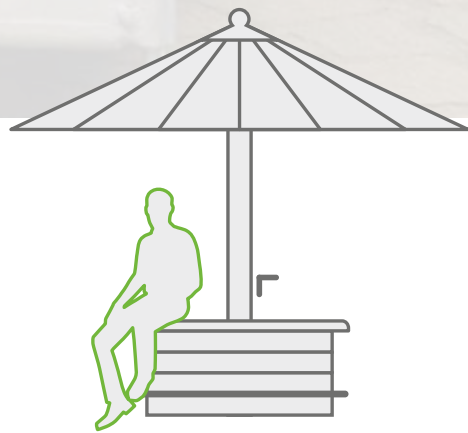

Mehr zum Multicube und zum Einsatz der Hebevorrichtung finden Sie unter www.caravita.de/multicube





SUMMERDAY

Mobiles Sonnensegel

Mehr Infos zu Sonnensegel SUMMERDAY
www.caravita.de/summerday



SUMMERDAY



Unter dem Schutz des Summerday Segels können Sie die schönsten Tage des Jahres noch intensiver genießen. Relaxen und verweilen Sie ganz einfach an Ihrem ganz persönlichen Lieblingsplatz. Das Summerday Segel zeichnet sich durch einen unkomplizierten Aufbau und hohe Qualität in der Verarbeitung aus.

Ihre Vorteile

- Leicht und mobil
- Extra starke Ecken
- Maßgefertigt nach Kundenwunsch

Formen Individuell und Standardgrößen (S. 55)

Max. Größe 6 m Seitenkante
(weitere Größen auf Anfrage)



Technische Details

Tuch

Premium Markisentuch in mehr als 120 Farben.
100% Acryl, lichtecht und wetterfest.
Informationen siehe S. 72–73.
Auch in Tentmesh erhältlich (siehe S. 72).



Mehr Informationen zu Summerday finden Sie hier: www.caravita.de/summerday



SUMMERDAY

Aluminiummast Ø 50 mm

Erhältlich in den Farben weiß RAL 9016, anthrazit RAL 7016, silbern eloxiert, oder gegen Aufpreis in RAL-Farbe gemäß Farbkarte. Für höhere Belastbarkeit sind die Masten mit einem innenliegenden, verzinkten Stahlrohr verstärkt. Kombinierbar mit Bodenhülse Europa oder Pianura.



Edelstahlmast Ø 57 mm

Diese Edelstahlmasten können auf zwei Arten im Boden verankert werden. Wenn der Mast mit der Bodenhülse Europa KU oder LU kombiniert werden soll, dann geben Sie dies bitte bei der Bestellung an. Ansonsten kann der Mast direkt einbetoniert werden.



Standardsegelformen und Maße

Dreieck, gleichseitig	Quadratisch	Freistehendes Rechteck
		
300 x 300 x 300	300 x 300	300 x 400
350 x 350 x 350	350 x 350	300 x 500
400 x 400 x 400	400 x 400	400 x 500
450 x 450 x 450	450 x 450	
500 x 500 x 500	500 x 500	
550 x 550 x 550	550 x 550	
600 x 600 x 600	600 x 600	

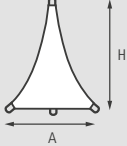
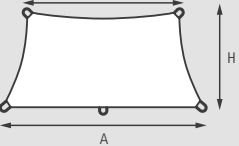
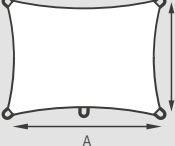
Dreieck zur Wandmontage	Trapez zur Wandmontage	Rechteck zur Wandmontage
		
A 300 / H 250 A 400 / H 450	A 300 / H 200 / C 200	A 300 / B 250
A 300 / H 300 A 400 / H 500	A 300 / H 300 / C 200	A 350 / B 300
A 300 / H 350 A 450 / H 400	A 350 / H 300 / C 250	A 400 / B 250
A 300 / H 400 A 450 / H 450	A 350 / H 350 / C 250	A 400 / B 300
A 350 / H 300 A 450 / H 500	A 400 / H 300 / C 300	A 400 / B 350
A 350 / H 350 A 500 / H 400	A 400 / H 350 / C 300	A 450 / B 300
A 350 / H 400 A 500 / H 450	A 500 / H 300 / C 400	A 450 / B 350
A 350 / H 450 A 500 / H 500	A 500 / H 350 / C 400	A 450 / B 400
A 350 / H 500	A 500 / H 400 / C 400	A 500 / B 300
A 400 / H 350		A 500 / B 350
A 400 / H 400		A 500 / B 400





ALL SEASON

Sonnensegel für jedes Wetter

Mehr Infos zu Sonnensegel ALL SEASON
www.caravita.de/allseason



ALL SEASON



Das Sonnensegel All Season spendet die ganze Saison angenehmen Schatten. Dank der robusten Konstruktion ist es auch für große Flächen hervorragend geeignet. Das sturmsichere Segel ist nicht nur für den Einsatz in privaten Gärten, sondern auch perfekt für Kindergärten und auf Spielplätzen geeignet.

Ihre Vorteile

- Sturmsichere Konstruktion
- Maßgefertigt nach Kundenwunsch
- Dauerhafte Installation
- Geeignet für besonders große Segel

Formen Individuell

Max. Größe 7 m Seitenkante
(weitere Größen auf Anfrage)



Technische Details

Tuch

Wasserdurchlässiges HDPE-Netzgewebe in 16 Farben.
Robustes Gewebe, durchlässig für Wasser und Luft, filtert bis zu 98% der UV-Strahlen.
Die Farbkarte der Tentmesh-HDPE-Gewebe finden Sie auf www.caravita.de

Robuste Verarbeitung

Verschweißte Gewebepanellen mit 6 mm Edelstahlseil im rundum laufendem Saum.
Doppelt verstärkte Ecken aus massivem Edelstahl mit Spannvorrichtung. Alle Spannseile sind einzeln justierbar.



Mehr Informationen zu All Season finden Sie hier: www.caravita.de/allseason



ALL SEASON

Edelstahlmast Ø 108

Mast mit 4 mm Wandstärke zum direkten Einbetonieren. Die Verankerung durch eine Bodenhülse ist nicht möglich. Eine flache Edelstahldeckkappe ist im Preis enthalten. Die fertige Höhe über dem Boden verringert sich um die Einbautiefe.



Stahlmast Ø 102

Mast mit 5 mm Wandstärke zum direkten Einbetonieren. Die Verankerung durch eine Bodenhülse ist nicht möglich. Eine flache Stahldeckkappe ist im Preis enthalten. Die fertige Höhe über dem Boden verringert sich um die Einbautiefe.



Drei-Wege-Spannschloss

Der besonders robusten Konstruktion dient ein massives Drei-Wege-Spannschloss aus Edelstahl als Eckbefestigung. Die umlaufenden Kanten werden von einem 6 mm starken Seil aus Edelstahl durchzogen. Das Tuch aus stabilem HDPE-Netzgewebe ist zwar durchlässig für Wasser und Luft, filtert aber bis zu 98% der UV-Strahlung.



Einfache Planung

Die Planung eines Sonnensegels ist einfacher, als Sie denken. Als erstes müssen die Befestigungspunkte des Segels bestimmt werden. Anschließend können Sie die Maße des Segels mit einer Schnur bestimmen. Ausführlichere Tipps zur Planung eines Sonnensegels finden Sie auf: www.caravita.de/sonnensegel-planen-und-realisieren

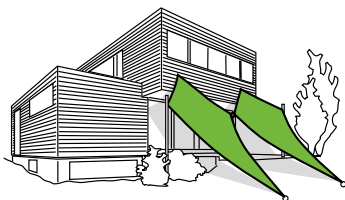
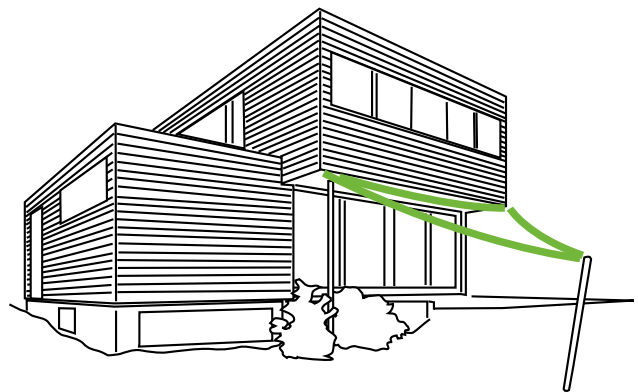

Segel aus zwei Rauten

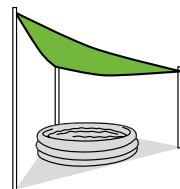

Dreieckssegel über Kinderplanschbecken

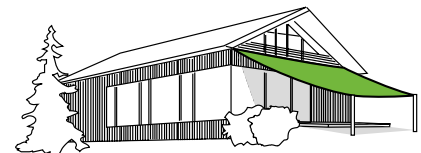

trapezförmiges Sonnensegel als Terrassenbeschattung

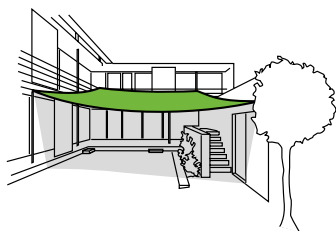

quadratisches Sonnensegel über dem Innenhof

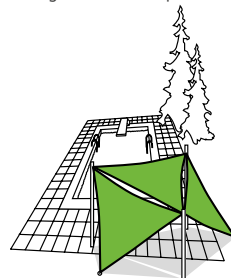

Sonnen-, Wind- und Sichtschutz am Pool

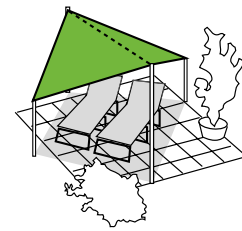

freistehendes Butterfly

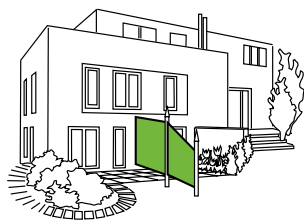

vertikal gespannte Segel als Sichtschutz

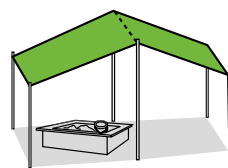

Dachgiebel aus einem rechteckigen Segel

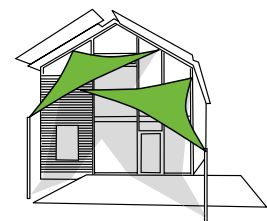

Terrassen- und Fassadenbeschattung

Tipps zur Planung eines Sonnensegels finden Sie unter www.caravita.de/sonnensegel-planen-und-realisieren

Schirmständer

Mobile Ständer

Modellname	Eigengewicht	Samara & Supremo	Belvedere	Big Ben, Amalfi & Amalfi DUO 1	Amalfi DUO 2 & Amalfi QUADRO	Material	Seite
Paris 85*	85 kg	✓	–	–	–	Beton	63
Rom 90*	90 kg	✓	–	–	–	Granit	63
Oslo Z / P**	42 kg	✓	–	–	–	Stahl	64
Genf Z / P**	85 kg ***	✓	–	–	–	Stahl	64
Monaco 4 Z / P**	25 kg ***	✓	✓****	–	–	Stahl	64
Monaco 8 Z / P**	35 kg ***	✓	✓****	–	–	Stahl	64
Monaco 16 Z / P**	60 kg ***	✓	✓****	–	–	Stahl	64
Dublin 8 Z / P**	30 kg ***	–	–	✓	–	Stahl	65
Dublin 16 Z / P**	50 kg ***	–	–	✓	–	Stahl	65
Dublin 24 Z / P**	77 kg ***	–	–	✓	–	Stahl	65
Boston 24 Z / P**	77 kg ***	–	–	–	✓	Stahl	65
BB Platte Z / P**	39 kg	–	–	✓	–	Stahl	65

* Gegen Aufpreis mit Rollen erhältlich.

** Z: verzinkt, P: pulverbeschichtet.

*** Gewicht ohne Platten.

Gewicht einer Platte ca. 20 kg, abhängig vom Material.

**** Ohne Aufsatzrohr für Belvedere mit Edelstahlrehfuß.

Gewichtsempfehlung für mobile Schirmständer

Schirmform	Größe	Gewichtsempfehlung	Möglich mit diesen Schirmständern
	bis 3,5 m	170 kg	Dublin 8 mit 8 Gehwegplatten* / Monaco 8 mit 8 Gehwegplatten*
	bis 4 m	200 kg	Dublin 16 mit 12 Gehwegplatten* / Monaco 16 mit 12 Gehwegplatten*
	bis 4,5 m	250 kg	Dublin 16 mit 12 Gehwegplatten* / Monaco 16 mit 12 Gehwegplatten*
	bis 5 m	290 kg	Dublin 16 mit 16 Gehwegplatten* / Monaco 16 mit 16 Gehwegplatten*
	bis 5,5 m	340 kg	Dublin 16 mit 16 Gehwegplatten* / Monaco 16 mit 16 Gehwegplatten*
	bis 6 m	400 kg	Dublin 24 mit 16 Gehwegplatten*
	bis 6,5 m	450 kg	Dublin 24 mit 16 Gehwegplatten*
	bis 7m	500 kg	Dublin 24 mit 24 Gehwegplatten*
	bis 3 x 3 m	170 kg	Dublin 8 mit 8 Gehwegplatten* / Monaco 8 mit 8 Gehwegplatten*
	bis 3,5 x 3,5 m	200 kg	Dublin 16 mit 12 Gehwegplatten* / Monaco 16 mit 12 Gehwegplatten*
	bis 4 x 4 m / 4 x 2 m / 4 x 3 m	250 kg	Dublin 16 mit 12 Gehwegplatten* / Monaco 16 mit 12 Gehwegplatten*
	bis 4,5 x 4,5 m / 5 x 3 m	290 kg	Dublin 16 mit 16 Gehwegplatten* / Monaco 16 mit 16 Gehwegplatten*
	bis 5 x 5 m / 5 x 4 m / 6 x 3 m	390 kg	Dublin 24 mit 16 Gehwegplatten*
	bis 6 x 5 m	470 kg	Dublin 24 mit 24 Gehwegplatten*

Die Angaben dienen als Richtwerte. Bei höheren Lasten z.B. bei windexponierten Lagen empfehlen sich Bodenhülsen oder Multicubes. Die angegebenen Gewichte können durch den Einsatz von handelsüblichen Bodenverankerungen mit Lastabtragung reduziert werden.

* handelsübliche Beton-Gehwegplatten 40 x 40 x 5 cm mit ca. 18,4 kg

Anschraubständer und Bodenhülsen

Modellname	Eigengewicht	Samara & Supremo	Belvedere	Big Ben, Amalfi & Amalfi DUO 1	Amalfi DUO 2 & Amalfi QUADRO	Material	Seite
Pianura K / L	5 / 9 kg	✓	✓	–	–	Edelstahl	66
Pianuara KU / LU	2 / 6 kg		✓ **	–	–	Edelstahl	66
Europa K / L	3 / 4 kg	✓	✓ ***	–	–	Edelstahl	67
Bern Z / P* / A2*****	3 kg	✓	✓	–	–	Edelstahl / Stahl	67
BBK / BBL	3 / 7 kg	–	–	✓	–	Edelstahl	68
BBKE / BBLE	7 / 11 kg	–	–	✓ ****	–	Edelstahl	68
AQ / AL 150	7 / 12 kg	–	–	–	✓	Edelstahl	69
Anschraubfundament	14 kg	✓	✓	✓		Stahl verzinkt	69

* Z: verzinkt, P: pulverbeschichtet.

** Nur für Belvedere mit Edelstahlrehfuß

*** Nicht geeignet für Belvedere mit Edelstahlrehfuß

**** Nur für Big Ben Elektro geeignet

***** Erhältlich auch mit Sicherungsstift.

Paris 85

Quadratischer Betonständer mit Griffmulden.
Wetterfestes Edelstahlrohr.

Gewicht 85 kg
Größe 590 x 590 x 120 mm
Ø Mast 25–55 mm

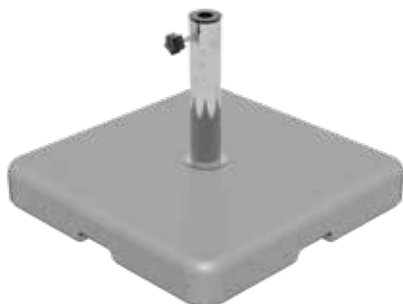

Samara	Supremo
✓	✓

Rom 90

Edler Granitständer mit Griffmulden; abschraubbares und wetterfestes Edelstahlrohr; polierte Oberfläche in grau.

Gewicht 90 kg
Größe ø 700 mm
Ø Mast 25–55 mm



Samara	Supremo
✓	✓

Schirmständer

Oslo

Oslo Z: Feuerverzinkte Stahlplatte mit Aufsatzrohr.
 Oslo P: Zusätzlich mit Pulverbeschichtung in beliebiger RAL Farbe.

Gewicht 42 kg
 Größe 700 x 700 x 10 mm
 ø Mast 50 mm



Oslo P

Samara	Supremo
✓	✓

Genf

Genf Z: Feuerverzinkte Stahlplatte mit Aufsatzrohr.
 Genf P: Zusätzlich mit Pulverbeschichtung in beliebiger RAL Farbe.

Gewicht 85 kg
 Größe 1000 x 1000 x 10 mm
 ø Mast 50 mm



Genf Z

Samara	Supremo
✓	✓

Monaco 4 / 8 / 16

Mobiler Plattenständer aus Stahl zum Einlegen von Betonplatten mit den Maßen 40 x 40 x 5 cm (nicht im Lieferumfang enthalten). Mit 4 Bodenausgleichsschrauben. Je nach Modellvariante können bis zu 16 Betonplatten eingelegt werden. Die Plattenständer können für den Einsatz von Ampelschirmen ummontiert werden. Ohne Aufsatzrohr für Belvedere mit Edelstahlrehfuß geeignet.

Gewicht Stahlrahmen 25 kg / 35 kg / 60 kg
 Größe 1000 x 1000 x 50 / 100 / 200 mm
 ø Mast 50 mm

Monaco Z: feuerverzinkt.
 Monaco P: Zusätzlich mit Pulverbeschichtung in beliebiger RAL-Farbe.



Monaco 4 P



Monaco 8 Z, für Ampelschirme ummontierbar

Samara	Supremo	Amalfi	Belvedere
✓	✓	✓	✓

Dublin 8 / 16 / 24

Mobiler Plattenständer aus feuerverzinktem Stahl zum Einlegen von Betonplatten mit den Maßen 40 x 40 x 5 cm (nicht im Lieferumfang enthalten). Mit 4 Bodenausgleichsschrauben. Je nach Modellvariante können bis zu 24 Betonplatten eingelegt werden.

Gewicht Stahlrahmen 30 kg / 50 kg / 77 kg
Größe 1000 x 1000 x 100 / 200 / 300 mm

Dublin Z: Feuerverzinkt.

Dublin P: Feuerverzinkt und zusätzlich mit Pulverbeschichtung in beliebiger RAL-Farbe.



Dublin 8 P



Dublin 8 Z

Big Ben	DUO 1	Amalfi
✓	✓	✓

Boston 16 / 24

Wie Dublin, nur mit anderen Bohrungen für die Montage von Amalfi DUO 2 und Amalfi QUADRO.

Gewicht Stahlrahmen 77 kg
Größe 1000 x 1000 x 200 / 300 mm

Boston Z: Feuerverzinkt.

Boston P: Feuerverzinkt und zusätzlich mit Pulverbeschichtung in beliebiger RAL-Farbe.

BB Platte

BB Platte Z: Feuerverzinkte Stahlplatte mit Bohrungen.

BB Platte P: Zusätzlich mit Pulverbeschichtung in beliebiger RAL-Farbe.

Gewicht 39 kg
Größe 700 x 700 x 10 mm

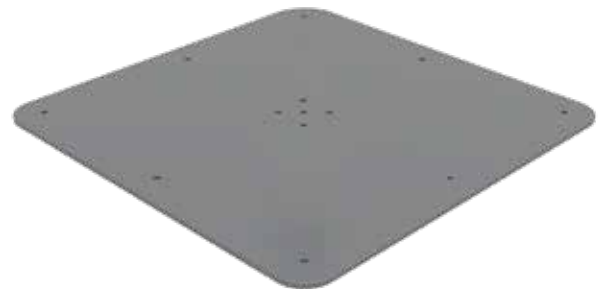

BB Platte P

DUO 2	QUADRO
✓	✓

Big Ben	DUO 1	Amalfi
✓	✓	✓

Schirmständer

Bodenhülse Pianura K und L

Edelstahl Bodenverankerung zum Einbetonieren, mit Aufsatzrohr. Das obere Aufsatzrohr kann abgeschraubt werden. Das im Boden verbleibende Unterteil ist dann ebenerdig.

Für Belvedere mit Edelstahldrehfuß wählen sie Pianura KU/LU.



Kurze Ausführung K

Länge 25 cm, \varnothing Mast 50 mm. Die Standardlösung für normale Betonfundamente. Die Größe des Fundaments sollte mindestens 60 x 60 x 60 cm betragen.

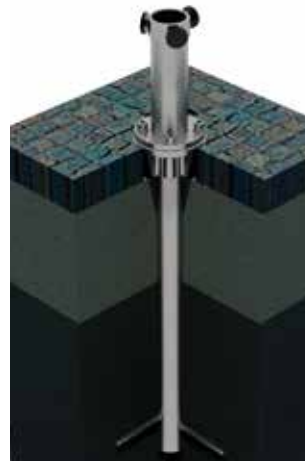

Lange Ausführung L

Länge 61 cm, \varnothing Mast 50 mm. Die Sonderlösung für gepflasterte Böden oder andere Sonderfälle bei denen zwischen Fundament und Boden weiches Erdreich, Sand oder Luft überbrückt werden muss.

Samara	Supremo	Belvedere
✓	✓	✓

Bodenhülse Pianura KU und LU

Edelstahl Bodenverankerung zum Einbetonieren, ohne Aufsatzrohr. Nur für Belvedere mit Edelstahldrehfuß.

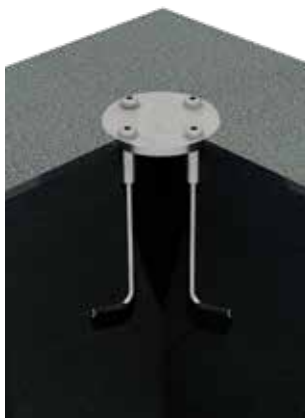

Kurze Ausführung KU

Länge 25 cm, \varnothing Mast 50 mm. Die Standardlösung für normale Betonfundamente. Die Größe des Fundaments sollte mindestens 60 x 60 x 60 cm betragen.

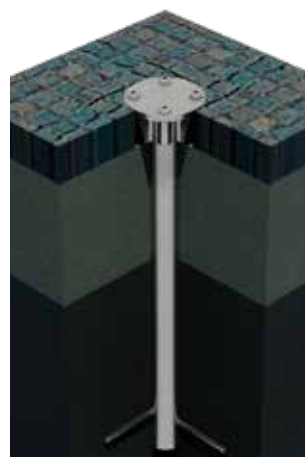

Lange Ausführung LU

Länge 61 cm, \varnothing Mast 50 mm. Die Sonderlösung für gepflasterte Böden oder andere Sonderfälle bei denen zwischen Fundament und Boden weiches Erdreich, Sand oder Luft überbrückt werden muss.

Belvedere
✓

Bodenhülse Europa

Edelstahl-Bodenhülse zum Einbetonieren. Das obere Teil der Bodenhülse kann abgenommen werden. Die praktische Verschlussklappe wird durch eine Feder stets geschlossen gehalten.

Das im Boden verbleibende Unterteil ist dann ebenerdig. Mit Diebstahlsicherung. Ohne Aufsatzrohr geeignet für Belvedere mit Edelstahldrehfuß.

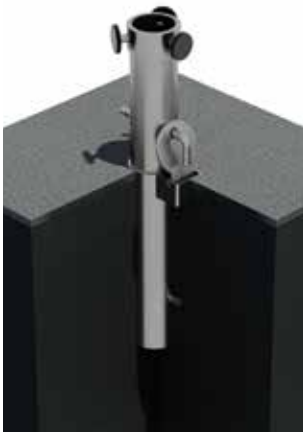

Kurze Ausführung K

Länge 25 cm, \varnothing Mast 50 mm. Die Standardlösung für normale Betonfundamente. Die Größe des Fundaments sollte mindestens 60 x 60 x 60 cm betragen.



Lange Ausführung L

Länge 50 cm, \varnothing Mast 50 mm. Die Sonderlösung für gepflasterte Böden oder andere Sonderfälle bei denen zwischen Fundament und Boden weiches Erdreich, Sand oder Luft überbrückt werden muss.

Samara	Supremo	Belvedere
✓	✓	✓

Anschraubständer Bern

Ständer zum Anschrauben. Erhältlich in 3 Varianten (v.l.n.r.).
A2: Edelstahl, Z: feuerverzinkt, P: pulverbeschichtet. Variante P kann in beliebiger RAL-Farbe beschichtet werden.

Gewicht 3 kg
Höhe 200 mm
 \varnothing Mast 50 mm



Samara	Supremo	Belvedere
✓	✓	✓

Schirmständer

Big Ben Bodenhälsen

Die unauffällige Lösung zum Einbetonieren für feste Schirmstandorte. Mit vier Schrauben wird Big Ben absolut standfest auf der Hülse verschraubt. Wird der Schirm entfernt, bildet die Hülse einen unauffälligen und ebenerdigen Abschluss mit dem Boden.

Kurze Ausführung BBK

Länge 25 cm. Die Standardlösung für normale Betonfundamente. Die Größe des Fundaments sollte mindestens 80 x 80 x 80 cm betragen.



Lange Ausführung BBL

Länge 61 cm. Die Sonderlösung für gepflasterte Böden oder andere Sonderfälle bei denen zwischen Fundament und Boden weiches Erdreich, Sand oder Luft überbrückt werden muss.

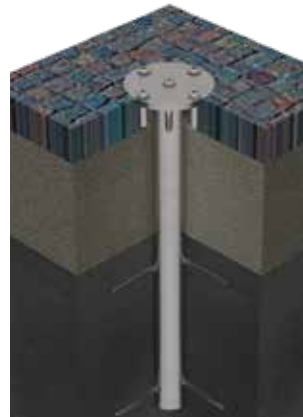

Big Ben	Amalfi	DUO 1
✓	✓	✓

Big Ben Bodenhälsen mit Elektroanschluss

Die praktische Stromversorgung für Big Ben – ganz ohne Kabelsalat. Im wasserdichten Gehäuse ist der Stromanschluss sicher verwahrt. Die Erstinstallation muss von einem Elektriker ausgeführt werden.

Bodenhälsen mit Anschluss für...

- 230 V bei Licht und/oder Motor.
- 400 V sobald Heizstrahler zum Einsatz kommen.

Kurze Ausführung BBKE

Länge 25 cm. Die Standardlösung für normale Betonfundamente. Die Größe des Fundaments sollte mindestens 80 x 80 x 80 cm betragen.

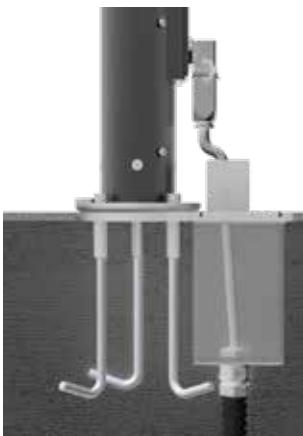

Lange Ausführung BBLE

Länge 61 cm. Die Sonderlösung für gepflasterte Böden oder andere Sonderfälle bei denen zwischen Fundament und Boden weiches Erdreich, Sand oder Luft überbrückt werden muss.



Big Ben
✓

Edelstahl-Bodenhülse AL

Länge 61 cm. Die Sonderlösung für gepflasterte Böden oder andere Sonderfälle bei denen zwischen Fundament und Boden weiches Erdreich, Sand oder Luft überbrückt werden muss.

Gewicht 12 kg
 Länge 610 mm
 Größe 240 x 240 mm



DUO 2	QUADRO
✓	✓

Anschraubfundament

Feuerverzinktes Metallrohr mit Spiralgewinde zum Eindrehen in den Boden. Für alle tragfähigen Böden einsetzbar. Extrem stand-sicher. Geeignet zur festen Installation und trotzdem leicht rück- und wiederverwertbar.

Gewicht 14 kg
 Länge 1300 mm
 Ø 140 mm



Samara	Supremo	Big Ben	Amalfi	Belvedere	DUO 1
✓	✓	✓	✓	✓	✓

Wetterschutz

Mit CARAVITA genießen Sie die Zeit im Freien auch bei regnerischem Wetter, an kühlen Tagen und spät am Abend. Für die Zusammenstellung Ihrer individuell auf Sie abgestimmten Wetter-schutzlösung bietet CARAVITA Ihnen viele Möglichkeiten:

Halten Sie Ihre Gäste trocken

Moderaten bis höchsten Regenschutz erreichen Sie durch die Wahl des passenden Tuchs. Für den Privatgebrauch genügt meist ein Acryl Markisentuch. Gastronomen greifen häufig zum dichteren All Weather oder Ferrari Precontraint 302. Mit Regenrinnen schließen Sie die Lücken zwischen mehreren Schirmen. Seitenplanen schützen vor Luftzug und seitlich einfallendem Regen.

Schaffen Sie eine warme Oase

Abnehmbare Infrarot-Heizstrahler lassen sich leicht an Ihrem Schirm montieren. Sonnenschirm Big Ben kann als Profilösung mit einem integrierten Heizsystem ausgestattet werden, bei dem die Kabel geschützt und unsichtbar im Inneren des Schirms verlaufen.

Machen Sie die Nacht zum Tag

Die Big Ben Schirmbeleuchtung schafft ein stilvolles Ambiente auf Ihrer Terrasse. Profis greifen zu Sonnenschirm Big Ben mit integriertem Lichtsystem Elegance inklusive Dimmer und Fernsteuerung.

Details zu den einzelnen Optionen finden Sie auf den folgenden Seiten.



CARAVITA Schirmtücher (S. 72–73)



Licht und Heizung (S. 28–29)



Seitenplanen (S. 71)



Seitenplanen



Geschlossene Seitenplane

Optionale Tür für alle Typen und Versionen erhältlich.

Seitenplane mit Klarsicht-Fenster

Auch erhältlich mit Moskitonetz.

Ergänzen Sie Ihren Schirm mit Seitenplanen aus Premium Markisentuch oder anderen hochwertigen Spezialstoffen. Seitenplanen gibt es in verschiedenen Ausführungen: Geschlossen, mit Moskitonetz oder Fenster aus transparenter Folie. Alle Ausführungen auch mit Tür erhältlich.

Samara*	Supremo*	Big Ben*
✓	✓	✓

* nur mit Stützstangen



Einhängen der Seitenplane

Die Seitenplanen werden mit Karabinerhaken an den Schirmstreben befestigt. Klettband verbindet Sonnenschirm und Seitenplanen lückenlos miteinander.

Ohne Strebenabstützung nicht möglich



Typ Lux: Alu-Stange im Saum

Typ Lux der Seitenplanen verfügt über einen Hohlraum zum Einschieben von Aluminiumstangen. Diese geben den Seitenplanen zusätzliche Stabilität.



Verbindung mit Reißverschluss

Mittels Reißverschluss lassen sich die einzelnen Seitenplanen zusammenfügen. So wird der Schirm im Handumdrehen zum Pavillon.

Werbedruck



Digitaldruck

Schirme mit vollflächigem Digitaldruck bieten unseren Kunden maximale individuelle Gestaltungsfreiheit. Der Digitaldruck ermöglicht es, beliebige Bilder auf den Schirmstoff zu drucken. Der Druck von Mustern, Fotos oder Malereien lässt sich somit ebenso realisieren, wie der von komplexen Logos und Schriftzügen.

Siebdruck

Acryl-Tuch lässt sich hervorragend im Siebdruckverfahren bedrucken. Ihr Logo oder Motiv kann bis zu 4 Farben enthalten (ohne Rasterdruck). Bitte fordern Sie bei Bedarf ein kostenloses, unverbindliches Angebot an.

Sonnenschirm-Konfigurator

Sie sind auf der Suche nach dem passenden Sonnenschirm?

Der CARAVITA Konfigurator hilft Ihnen bei der Auswahl. Sie bestimmen die Schirmart, die Farbe und den Stoff des Schirmdachs, das Aussehen des Masts sowie das komplette Zubehör – und mit einem Klick erscheint Ihr neuer Sonnenschirm virtuell vor Ihnen. So einfach kann die Schirmauswahl sein!

Gestalten Sie ganz leicht Ihren persönlichen Sonnenschirm unter www.caravita.de/konfigurator



Modell ▾

Form ▾

Größe ▾

Tuchfarbe ▾

Gestellfarbe ▾

Volant ▾

Zubehör ▾

PDF Download

Händler finden



Schirmtücher



Qualität an der Sie lange Freude haben.

Für CARAVITA Sonnenschirme werden ausschließlich Stoffe in Premium-Qualitäten der führenden Hersteller verwendet. Diese bieten Ihnen eine hervorragende Witterungsbeständigkeit bei besten Sonnenschutzleistungen.

Welcher Schutzfaktor ist ideal für Sie?



Der UV-Schutzfaktor (UPF) gibt Ihnen Auskunft über die Sonnenschutzleistung des Schirmtuchs. Je höher der Wert, desto besser die Wirkung.

Typ	Merkmale	Eigenschutzzeit der Haut in Minuten	Eigenschutz durch den Sonnenschirm in Minuten		
			 UPF 12	 UPF 30	 UPF 50+
1	helle Haut, Sommersprossen, blonde oder rote Haare, blaue oder grüne Augen	5 – 10	60 – 120	150 – 300	250 – 500
2	helle Haut, blonde Haare, blaue oder grüne Augen	10 – 20	120 – 240	300 – 600	500 – 1000
3	dunkle Haare, blaue Augen	20 – 30	240 – 360	600 – 900	1000 – 2000
4	dunkle Haut, dunkle oder schwarze Haare, dunkle Augen	~ 45	~ 540	~ 1350	~ 2250
5	dunkle Haut, schwarze Haare	~ 60	~ 720	~ 1800	~ 3000
6	schwarze Haut, schwarze Haare, schwarze Augen	~ 90	~ 1080	~ 2700	~ 4500

Entdecken Sie die große CARAVITA Stoffvielfalt unter www.caravita.de/farben



Schirmtücher

Acryl



Der bewährte Markisenstoff Acryl ist aus 100 % spinndüsen-gefärbtem Marken-Acryl-Gewebe gefertigt. Dabei werden die Farbpigmente – anders als bei der klassischen Garnfärbung – schon bei der Faserproduktion eingebracht. Das sorgt für einen zuverlässigen Schutz vor schädlicher UV-Strahlung und sichert dauerhaft brillante Farben bzw. beständige Wetter- und Lichtechtheit. Darüber hinaus ist das Acryl-Gewebe besonders reißfest und dank einer speziellen Schutzimprägnierung auch schmutz- und wasserabweisend. Die verlässliche Lösung für den langfristigen Outdoor-Einsatz.

- Wasserdicht von 300 – 370 mm Wassersäule, EN 20811
- Hohe Farb- und Wetterechtheit (7 – 8) von 8
- Wasser- und schmutzabweisend
- 100 % Acryl 285 – 300 g/m²
- Werbeaufdruck auf Schirmdach und Volant möglich



Diese Farben erhalten Sie auch in der Qualität

All Weather. Alle Vorteile von Acryl.

Wasserdicht bis 1000 mm Wassersäule, EN 20811.

Tentmesh

Tentmesh ist ein Netz aus UV-beständigen Flach- und HDPE-Garnen. Es reduziert, je nach Farbe, UV-Strahlen zwischen 91 % und 98 % und Sonnenstrahlen zwischen 77 % und 96 %. Weil Tentmesh wasserdurchlässig ist, stellt das Gewebe die optimale Lösung für die Konstruktion flach gespannter Segel dar. Sonnenschirme, die ganzjährig im Einsatz sind, können ebenso mit Tentmesh gespannt werden.

- Schirme bis zu einer Kantenlänge von 4 m können mit Tentmesh bezogen werden. Nicht geeignet für Big Ben Freestyle.
- Netz aus UV-beständigen, Flach- und HDPE-Garnen
- Reduziert UV-Strahlen zwischen 91 % – 98 %
- Reduziert Sonnenstrahlen zwischen 77 % – 96 %
- Bestens geeignet für den leichten Membranbau
- Flächengewicht: ca. 340 g/m²

Acryl LUMERA

Der innovative Acryl-Stoff Lumera wird mit der speziellen CBA-Faser (Clean Brillant Acryl) gewebt. Diese bietet neben allen Vorteilen des Acryl-Gewebes noch einige weitere Pluspunkte. Die Acrylmultifilament-Faser verfügt über eine glattere und dichtere Oberfläche. Dadurch kommen die Farben noch satter und strahlender zur Geltung und die Leuchtkraft des Stoffes wird für lange Zeit erhöht.

- Wasserdicht bis 460 mm Wassersäule, EN 20811
- Hohe Farb- und Wetterechtheit (7 – 8) von 8
- Wasser- und schmutzabweisend
- 100 % Acryl 290 g/m²
- Werbeaufdruck auf Schirmdach und Volant möglich

Swela Sunvas Uni

Dieses Polyestergewebe aus 100% Polyester verfügt über eine neuartige, wirksame schmutz- und wasserabweisende SNC-Imprägnierung. Diese macht das Tuch luftdurchlässig, wetterbeständig und immun gegen Verrottung. Darüber hinaus verfügt das Tuch über eine sehr hohe Elastizität ohne bleibende Dehnung. Es ist daher bestens für den Outdoor-Einsatz geeignet.

- Wasserdicht bis ca. 350 mm Wassersäule, EN 20811
- Hohe Licht- und Wetterechtheit (7 – 8) von 8
- Chlorechtheit (4 – 5) von 5
- Polyestergewebe mit SNC-Imprägnierung
- Flächengewicht ca. 310 g/m²
- Wasser- und Schmutzabweisend
- Ausgezeichneter Sonnenschutz (UPF 50+)



Ferrari Precontraint 302

Diese PVC beschichtete Sonnenschutzmembrane ist besonders robust und strapazierbar. Die absolute Wasserundurchlässigkeit sowie die schwere Entflammbarkeit sind zudem zwei Eigenschaften, die man bald zu schätzen weiß.

- Nicht geeignet für Big Ben Freestyle und Belvedere
- Polyestergewebe mit PVC-Beschichtung
- Absolut wasserundurchlässig
- Schmutzabweisend
- Schwer entflammbar (B1 nach DIN 4102)
- Hohe Farbechtheit
(7 – 8 von 8, DIN EN ISO 105-B02)
- Flächengewicht 480 g/m²
- Werbeaufdruck auf Schirmdach und Volant möglich



Tempoteststar FR

Die Stoffkollektion von Tempoteststar von PÀRA ist ein schwer entflammables Gewebe, welches mit der anerkannten Brandschutzklasse B1 ausgezeichnet ist. Das 100 % spinndüsengefärbte, hochwertige Polyester ist in vielen Farben verfügbar und die Speziallösung für Einsatzzwecke, bei denen Brandschutz eine zentrale Rolle spielt.

- Brandschutzklasse B1 (DIN 4102)
- Öl-, wasser- und schmutzabweisend
- Hohe Farb- und Wetterechtheit
(7 – 8 von 8 DIN EN ISO 105 B04)
- Wasserdicht bis 300 mm Wassersäule,
UNI EN 20811
- 100 % spinndüsengefärbtes Polyester 300 g/m²



Impressionen





Garantiebedingungen

1. Allgemeine Hinweise

Durch den Erwerb eines CARAVITA Produktes stehen dem Vertragspartner der CARAVITA GmbH die gesetzlichen Gewährleistungsansprüche zu. Diese Ansprüche werden durch eine Garantie nicht eingeschränkt.

2. Garantiedauer

Zusätzlich zu den gesetzlichen Ansprüchen räumt die CARAVITA GmbH dem Vertragspartner eine Garantieleistung für eine Dauer von 5 Jahren ab dem Rechnungsdatum ein.

3. Garantiewirksamkeit

Die Garantieleistung gilt in allen Mitgliedstaaten der Europäischen Union.

4. Garantieschutz

Die Garantieleistung umfasst:

- die Funktionalität der Gestellprofile
- die Funktionalität der Verbindungselemente
- die Farbbeständigkeit der Schirmbespannung (Alterungsprozesse der Faser, um mehr als einen Punkt auf der Farbechtheitsskala nach Lichtechtheit (DIN EN ISO 105-B02))

Von der Garantie umfasst sind folgende Schirmmodelle der Selection-Serie:

- BigBen
- Amalfi
- Belvedere
- BigBen
- Supremo
- Samara

5. Ausschluss der Garantie

Nicht von dieser Garantie umfasst sind Schäden oder Mängel aus nicht vorschriftsmäßiger Handhabung sowie Nichtbeachtung der Einbauvorschriften und Gebrauchsanweisungen.

6. Kontaktaufnahme im Garantiefall

Ein Garantiefall ist nach bekannt werden zu melden an:

CARAVITA GmbH, Am Augraben 21, 85080 Gaimersheim, Telefon: 08458 603890

7. Leistungen im Garantiefall

Mängel an von der Garantie umfassten Produktkomponenten werden wir innerhalb angemessener Frist nach Mitteilung des Mangels begutachten und bei Vorliegen der Garantievoraussetzungen unentgeltlich beseitigen.

Die zu diesem Zweck erforderlichen Aufwendungen, insbesondere Transport-, Wege-, Arbeits- und Materialkosten werden von uns getragen.

Über diese Nachbesserung hinausgehende Ansprüche werden durch diese Garantie nicht eingeräumt. Nachbesserungsarbeiten werden, soweit möglich, am Aufstellungsort, sonst in unserer Kundendienstwerkstatt durchgeführt.

Garantieleistungen bewirken weder eine Verlängerung noch einen Neubeginn der Garantiezeit für dieses Gerät; ausgewechselte Teile gehen in das Eigentum von CARAVITA über.

Stand: 01.08.2019



Perea Pergola-Markisen und Lamaxa Lamellendächer von WAREMA



WAREMA Lamaxa L70



WAREMA Perea P40



WAREMA Perea P70



Erfahren Sie mehr: www.warema.de



CARAVITA®

Part of WAREMA Group

www.caravita.de

Änderungen vorbehalten. Keine Haftung für Druckfehler.