



Rolladen

Zuhause beginnt
der Tag, wann
wir wollen.

Zuhause ist der schönste
Platz der Welt.





Mit Sicherheit
ein gutes Gefühl.
Rollläden von
Schlotterer.



Alle effizienten Sonnenschutzsysteme haben etwas gemeinsam: Sie werden außen montiert. Nur außenliegender Sonnenschutz ist intelligenter Sonnenschutz, weil die Sonnenstrahlen und dadurch Wärme erst gar nicht an die Fensterscheibe gelangen. Schlotterer hat sich sehr früh auf außenliegende Lösungen spezialisiert und ist heute in Österreich Markt-, Innovations- und Qualitätsführer in diesem wichtigen, oft unterschätzten Bereich der Gebäudetechnik. Rollläden gelten als hocheffiziente Sonnenschutzsysteme, tatsächlich sind sie aber viel mehr: Sie sorgen für angenehme, regulierbare Abdunkelung in Schlafräumen, leisten einen wertvollen Beitrag zu Schall- und Wärmedämmung und stellen eine mechanische wie psychologische Barriere gegen Einbrecher dar.

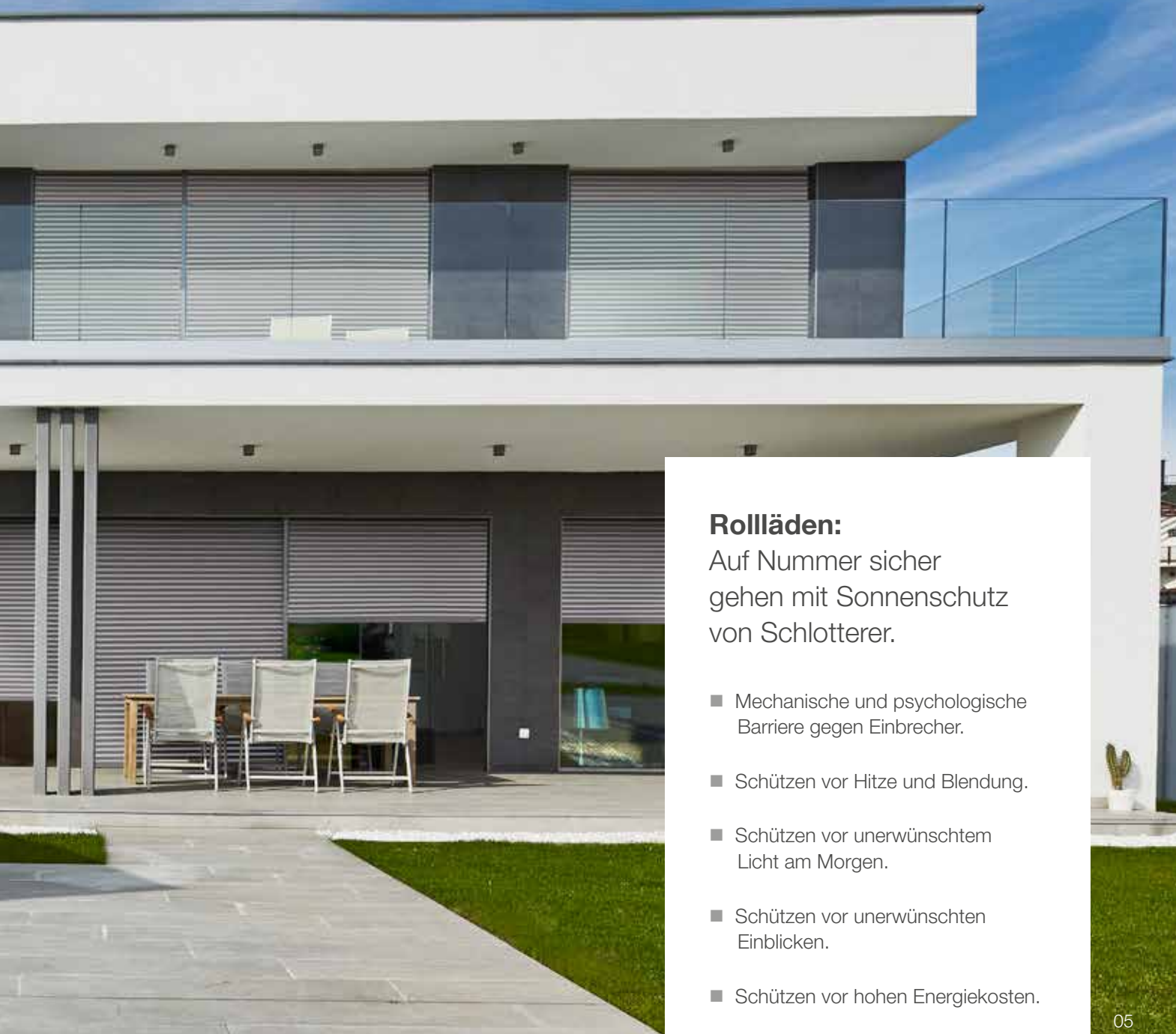

Rollläden:

Auf Nummer sicher gehen mit Sonnenschutz von Schlotterer.

- Mechanische und psychologische Barriere gegen Einbrecher.
- Schützen vor Hitze und Blendung.
- Schützen vor unerwünschtem Licht am Morgen.
- Schützen vor unerwünschten Einblicken.
- Schützen vor hohen Energiekosten.

Zuhause
haben wir
unsere eigene
Klimazone.





Rolläden. Mehr Wohlbefinden. Weniger Kosten.

Wussten Sie, dass ein intelligent gesteuerter Rollladen im Sommer die Raumtemperatur um bis zu 10° C gegenüber unbeschatteten Räumen reduziert? Der Rollladen lässt die Sonnenstrahlen in der heißen Jahreszeit gar nicht erst bis an die Fensterscheiben heran.

Im Winter wird der Rollladen hochgefahren und die Kraft der Sonne von 500 Watt pro Quadratmeter Glasfläche zum Heizen verwendet. In der Nacht verbessert der geschlossene Rollladen die Wärmeisolation des Fensters.

Moderne Rollladensysteme regeln die Sonneneinstrahlung und tragen so zum passiven Kühlen im Sommer und zum solaren Heizen im Winter bei und reduzieren dabei den Energiebedarf für Kühlen und Heizen beträchtlich.



Bis zu 50 % weniger Kühlenergie

Wussten Sie, dass die Kühlung eines Raumes mit Klimaanlage um 1° C dreimal mehr Energie verbraucht als die Erwärmung um 1° C?



Bis zu 30 % weniger Energieverbrauch

Intelligent gesteuerte Rollläden reduzieren durch passive Kühlung und solares Heizen den Energieverbrauch deutlich.



Bis zu 25 % bessere Wärmeisolierwerte

Ein geschlossener Rollladen vor einer Fensterfläche verbessert den Wärmeisolierwert um bis zu 25 %, bei geöffneten Lichtschlitzen sind es immer noch bis zu 18 %.



Bis zu 8,5 Tonnen CO₂ einsparen

Ein Rollladen kann im Laufe seiner Lebensdauer rund 8,5 Tonnen CO₂ einsparen. Er selbst aber verursacht nur 150kg CO₂ bei seiner Herstellung, Nutzung und Entsorgung.







Zuhause sind wir
rundum geschützt.

Nicht ohne Grund nennt man die Summe aller Lamellen bei Rollläden „Rollläden-Panzer“: Rollläden sind konstruktionsbedingt ein wirkungsvoller Schutz vor Einbrechern. Sie können nur geräuschintensiv und mit hohem Zeit- bzw. Kraftaufwand überwunden werden. Rollläden mit Elektromotoren verfügen darüber hinaus über eine Hochschiebesicherung, was diese Rollläden zu einem unverrückbaren Schutzwall werden lässt. Nicht zu unterschätzen ist neben dieser mechanischen Barriere auch die psychologische: Bei richtiger Programmierung und in Verbindung mit automatischer Beleuchtung lässt sich so der Eindruck eines bewohnten Hauses erwecken, ohne dass der Blick ins Innere freigegeben wird.

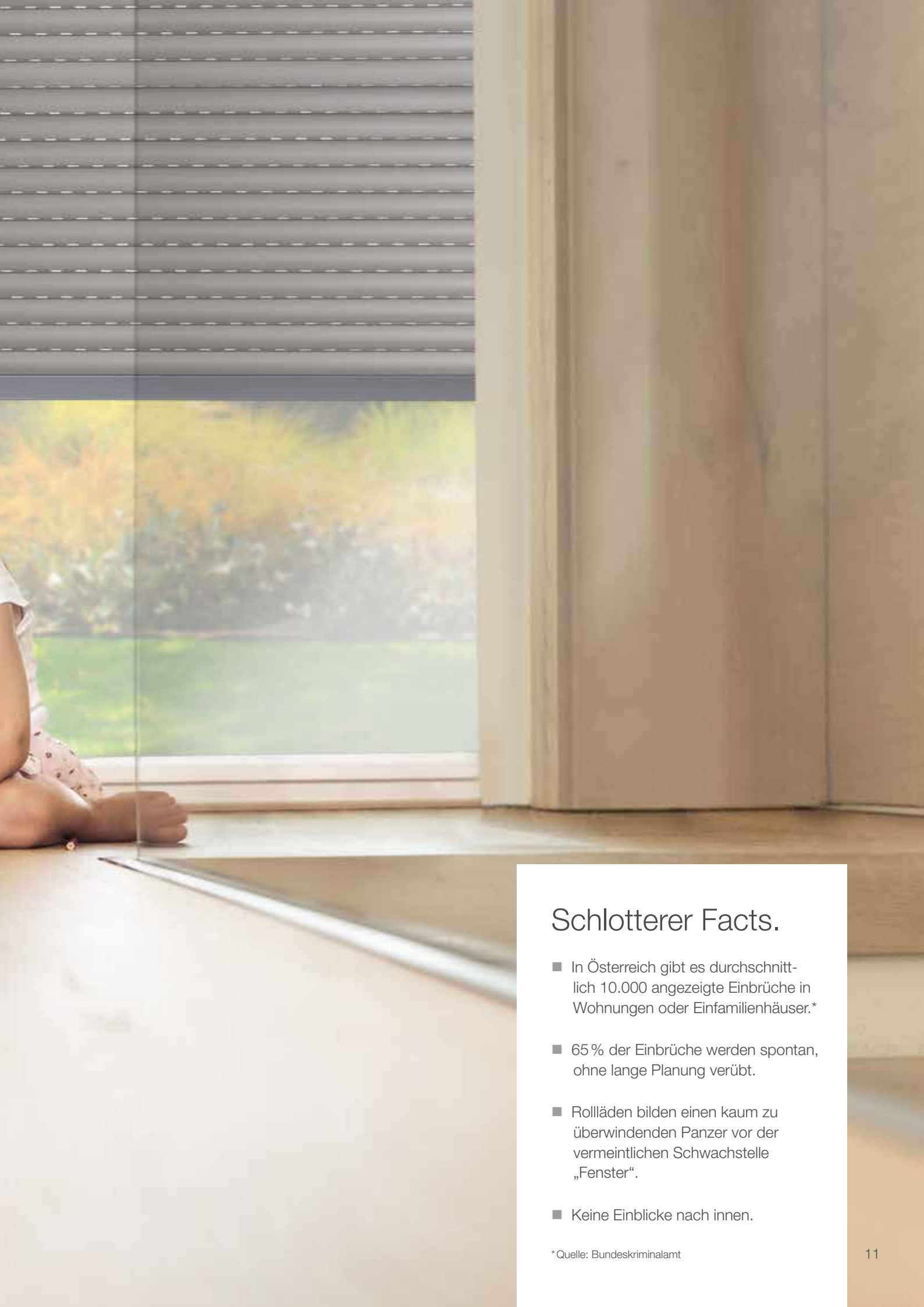

Schlotterer Facts.

- In Österreich gibt es durchschnittlich 10.000 angezeigte Einbrüche in Wohnungen oder Einfamilienhäuser.*
- 65% der Einbrüche werden spontan, ohne lange Planung verübt.
- Rollläden bilden einen kaum zu überwindenden Panzer vor der vermeintlichen Schwachstelle „Fenster“.
- Keine Einblicke nach innen.

*Quelle: Bundeskriminalamt



Zuhause ganz wir

Mit Rollläden gehen die Uhren anders: Der Tag beginnt genau dann, wann Sie das wollen. Es sei denn natürlich, Sie haben Kinder. Gegen deren frühmorgendlichen Tatendrang sind selbst die besten Rollläden wirkungslos. Umso wirkungsvoller

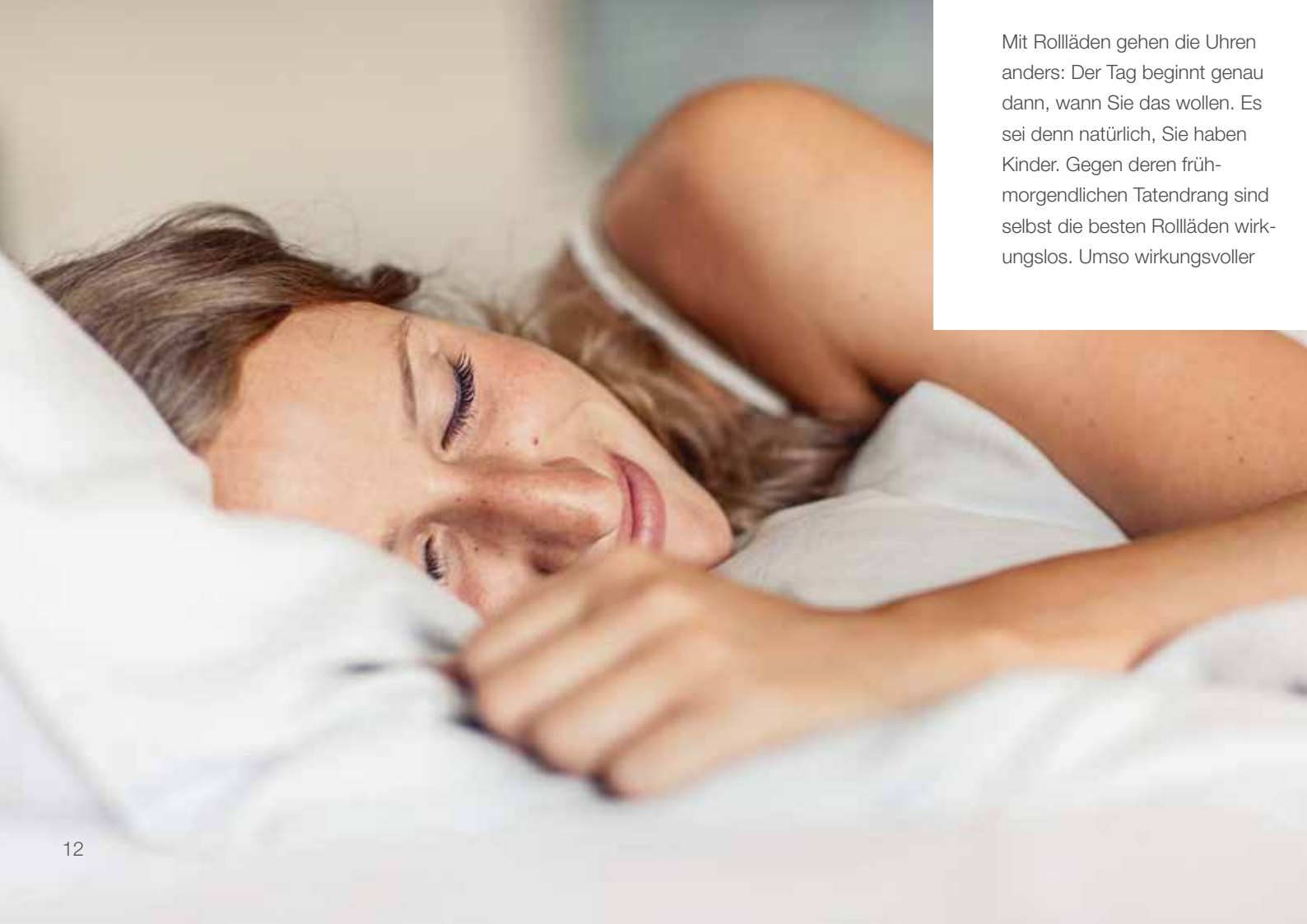



sind wir
selbst.

sind sie dafür, wenn es um Ihre
Privatsphäre geht. Sie schützen
zuverlässig vor unerwünschten
Einblicken – und alles, was in Ihren
eigenen vier Wänden passiert,
bleibt in den eigenen vier Wänden.
Zu jeder Zeit, wann auch immer Sie
das möchten.



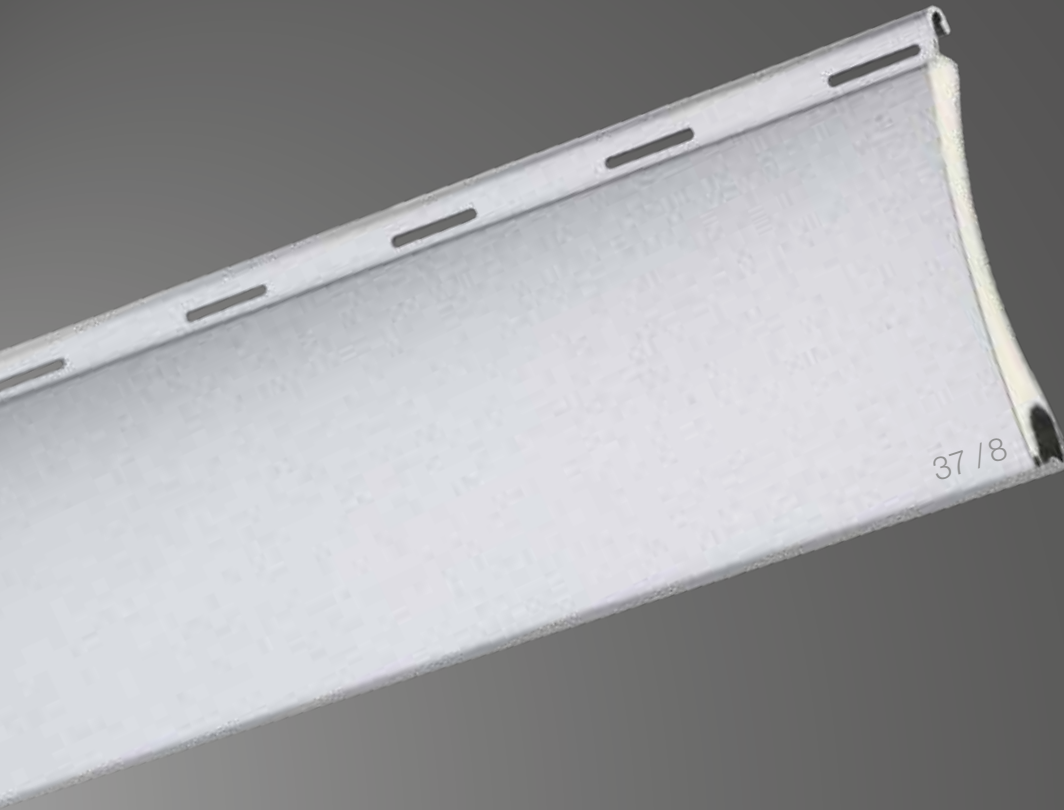

Alu

- Glattes, rollgeformtes Alu-Profil mit Licht- und Lüftungsschlitzen.
- Doppelwandig mit PUR Ausschäumung.
- Besonders stabil, auch für große Flächen möglich.
- Farbechtheit durch spezielle UV- und witterungsbeständige Beschichtung.
- Höhe 37 mm, Dicke 8 mm

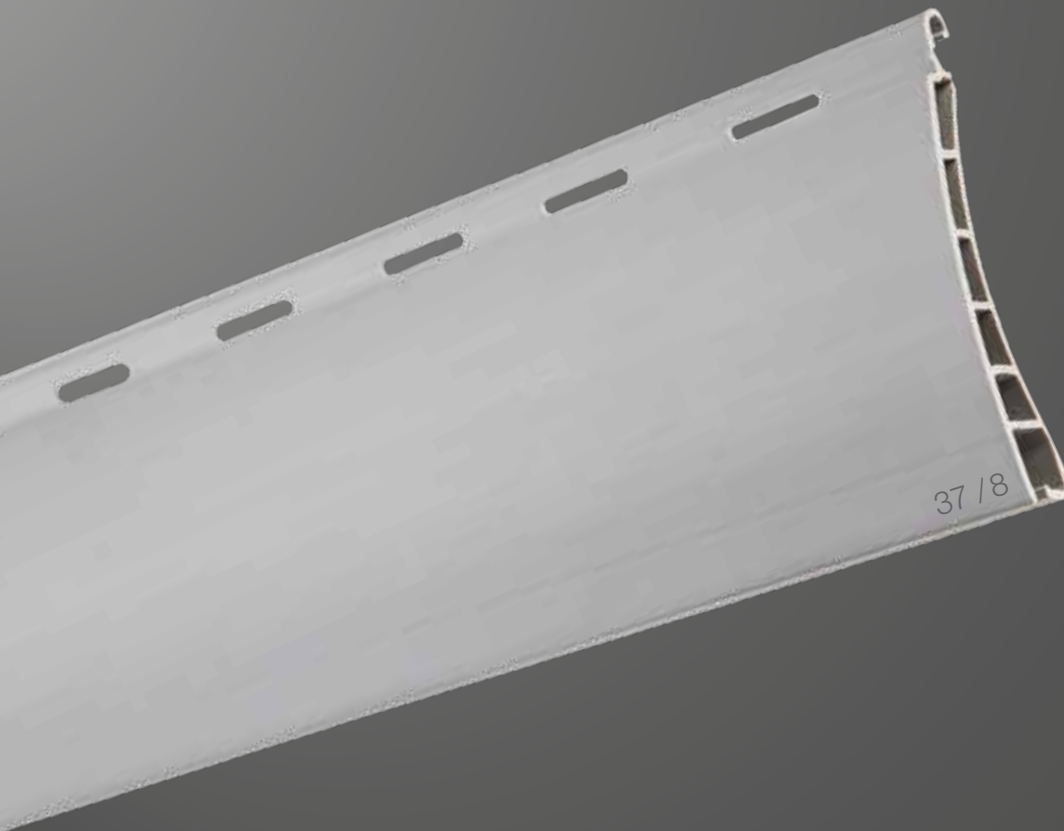

PVC

- Doppelwandige PVC-Stäbe mit Licht- und Lüftungsschlitzen.
- Hohlkammer mit 5 Querstegen.
- Höhe 37 mm, Dicke 8 mm

Verschlossen gegenüber
Kompromissen.

Offen für höchste Qualität.



Bunte
Vielfalt.
Für Ihr
Zuhause.



Standardfarben Lamellen

37er PVC/Alu Lamellen

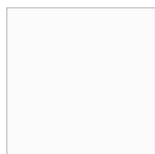

Weiß



Beige

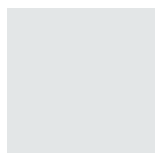

Grau

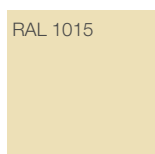

Creme

37er Alu Lamellen

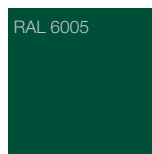

Moosgrün



Alu naturell



Purpurrot



Graualuminium



Terrabraun

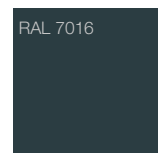

Anthrazitgrau



Holz
hell

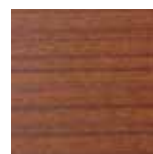

Holz
dunkel

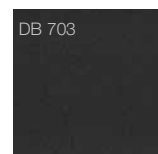

Grau

Es gibt kaum etwas Individuelleres als die eigenen vier Wände. Der eigene Stil, die eigenen Ideen, die Persönlichkeit der Bewohner kommt auch bei der Gestaltung der Fassade zum Ausdruck. Ein ganz entscheidender Faktor sind dabei Farben. Mit der hauseigenen Pulverbeschichtungsanlage kann nahezu jeder Farbwunsch erfüllt werden. Darum sind Sonnenschutzsysteme von Schlotterer in einer großen Farbvielfalt erhältlich.



Standardfarben Kästen & Führungsschienen



 RAL 3004 matt Purpurrot	 RAL 6005 matt Moosgrün	 6768 matt Dunkelbraun	 RAL 7004 matt Signalgrau	 RAL 7016 matt Anthrazit- grau	 RAL 7035 matt Lichtgrau	 RAL 8001 matt Ockerbraun
 RAL 8003 matt Lehmbraun	 RAL 8007 matt Rehbraun	 RAL 8017 matt Schokoladenbraun	 RAL 8019 matt graubraun	 RAL 9006 Tiger 68/900709006G HWG glänzend Weißalu- minium	 RAL 9007 Tiger 68/900759007G HWG glänzend Graualuminium	 RAL 9016 matt Verkehrsweiß
 Classic 01 IGP 4201 E75281A3F ähnlich Eloxal A6CO	 DM 01 matt Grün metallic	 DM 02 matt Grau metallic	 DM 03 matt Antikdunkel- grau metallic	 DB 703 Tiger 68/80045DB703F Grau		

Viele weitere RAL-Farben sind möglich!



Schlotterer Facts.

- Ein Kastensystem für Rollläden und Raffstore und damit einheitliche Optik an der Fassade.
- Platzsparende Lösung, welche gerne bei der Sanierung eingesetzt wird.

Echtes Multitalent: der Vorbaukasten von Schlotterer.

1 Kastensystem, 2 Möglichkeiten: Schlotterer bietet einen Vorbaukasten für seine Sonnenschutzsysteme, der sich sowohl für Rollläden als auch Raffstoren eignet. Das gewährleistet ein einheitliches Erscheinungsbild der Fassade, selbst dann, wenn für die verschiedenen Räume unterschiedliche Lösungen verwendet werden. Ob abdunkelnde Rollläden in den Schlafräumen oder Raffstoren in den Wohnräumen: Der Vorbaukasten von Schlotterer ist eine architektonisch ansprechende Lösung. Darüber hinaus ist er äußerst platzsparend und wird auch in der Sanierung gerne eingesetzt. Selbstverständlich kann der Vorbaukasten auch als Unterputzvariante in der Fassade verschwinden.



Rollladen-Stäbe:

PVC oder ALU 37/8
(siehe auch Seite 14)

Raffstore-Lamellen:

80R oder 80D RetroLux
(siehe auch Schlotterer
Raffstore Prospekt)

Schlotterer Facts.

- Schutz vor Einbrechern:
Bei Schlotterer wird der Rollladenmotor standardmäßig mit einem Hochschiebeschutz geliefert.
- Schutz vor Hindernissen:
Der E-Motor stoppt automatisch, wenn sich Hindernisse in den Weg stellen.



Zuhause ist Wohlfühlen Programm.

Natürlich kann man Rollläden per Hand bedienen. Muss man aber nicht. Schlotterer bietet präzise und komfortable elektronische Steuerungen für alle Sonnenschutzprodukte. Ganz nach Wunsch bedienen Sie damit einzelne Elemente, steuern mehrere gleichzeitig oder programmieren sie individuell. Dabei können Sie auf persönliche Vorlieben, Uhrzeit, Sonneneinstrahlung und Witterungsbedingungen eingehen. Ob kabelgebundene Steuerung bei Neubau und größeren Sanierungsprojekten oder flexible Funksteuerung, Sie haben die Wahl.



Wandtaster (kabelgebunden)

Sichere und einfache Motorbedienung per Wandtaster. Optimal bei Neubau oder größeren Sanierungsprojekten.



Funk-Wandsender

Die kabellose Alternative zum klassischen Wandtaster. Batteriebetrieben, kein Stromanschluss notwendig.



Funk-Handsender

Unkompliziert und zuverlässig: die Funksteuerung per Handsender. Mit Wandhalterung für eine sichere Aufbewahrung.



Funk-Wandsender mit Touchscreen

Alles im Blick: Das große Touch-Display ist intuitiv bedienbar und sorgt für den nötigen Überblick. Der Funk-Wandsender wird fix an die Wand montiert und das Display an die Stromversorgung angeschlossen.



Home Smart Home.

Die eigenen vier Wände werden immer smarter. Heizung, Licht oder auch die Schlotter Sonnenschutzsysteme lassen sich daher heute einfach und von überall per Tablet oder Smartphone steuern. Egal ob kabelgebundene Steuerung oder Funksteuerung: Unsere Rollladenmotoren sind auch für Smart-Home-Lösungen von unter anderem KNX, evonHOME, Loxone, mediola® und io-homecontrol® (Somfy) geeignet. Die Planung erfolgt durch Ihren Elektriker.

LOXONE

evon Smart Home

mediola®

io
homecontrol®



Per App

Die moderne Lösung fürs Handy oder Tablet. So lässt sich Sonnenschutz praktisch per App steuern. Egal ob von zuhause oder unterwegs.



Perfektion liegt im Detail.

Perfekte Optik ohne störende Schrauben.

Kastengrößen

VORO SICHT
.. der Eckige.



VORO SICHT-90
.. der Quadratische

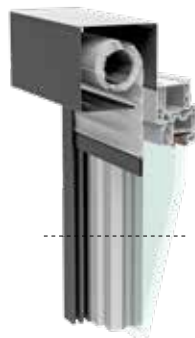

VORO PUTZ-90
.. der Unsichtbare.

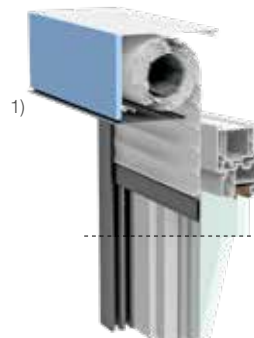

VORO BRAVO
.. der Runde.



.. für Rollläden «GRÖSSE 131» ..

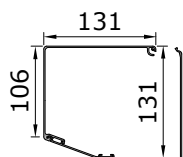

.. für Rollläden «GRÖSSE 141» ..

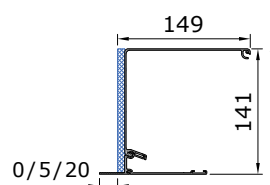
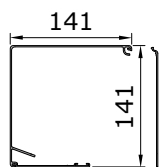
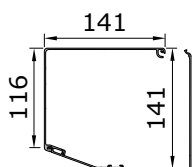

.. für Rollläden «GRÖSSE 13» ..

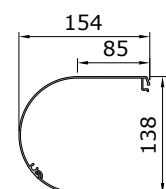

.. für Rollläden + Raffstore «GRÖSSE 171» ..

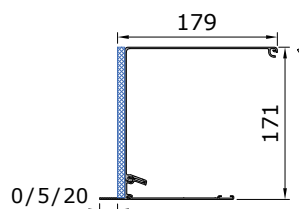
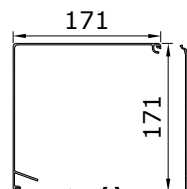
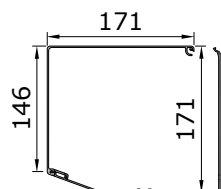

.. für Rollläden + Raffstore «GRÖSSE 16» ..

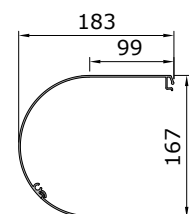

.. für Rollläden + Raffstore «GRÖSSE 191» ..

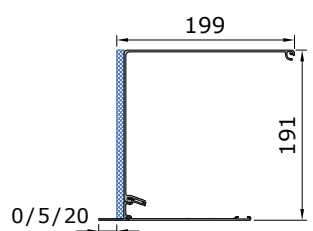
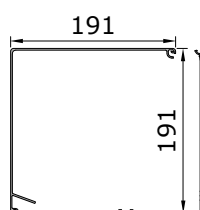
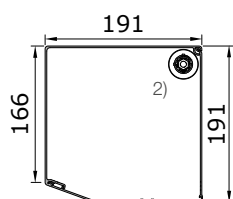

.. für Rollläden + Raffstore «GRÖSSE 18» ..

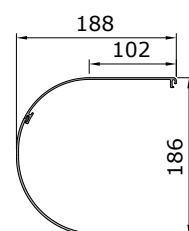

Schlotterer Facts.

- Pulverbeschichtete Aluminiumblende in vielen Farben erhältlich.
- Ideal mit Insektenschutzsystemen (Rollo, Dreh-, Schiebe- oder Spannrahmen) kombinierbar; auch Nachrüsten ist möglich.
- Revisionsdeckel nach unten abnehmbar.
- Modell SE: Nochmals optimierte Wärme- und Schalldämmung durch vergrößerten Luftpolster zwischen Fenster und Rollladen.

Führungsschienenvarianten

Variante S

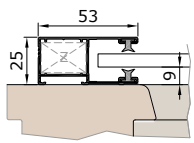

Führungsschiene
K53V

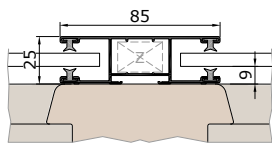

Kämpfer mit Führungsschiene
K85V

S Standard; SE wärme- und schalloptimierte Ausführung

Variante SE

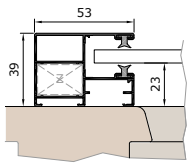

Führungsschiene
KF53V

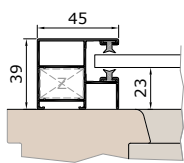

Führungsschiene
KF45V

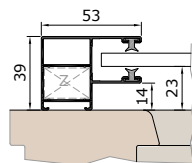

Führungsschiene
KE53V für den
Sanierungsbereich

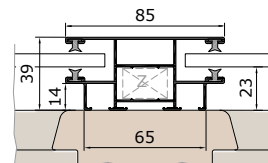

Kämpfer mit Führungsschiene
KF85V

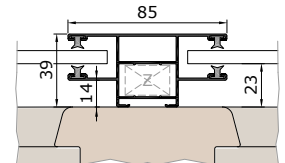

Kämpfer mit Führungsschiene
KE85V

Ausführung mit kombiniertem Insektenschutz oder integriertem Insektenschutz Rollo

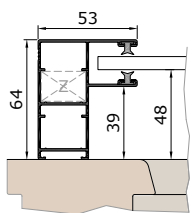

Führungsschiene
KD53V

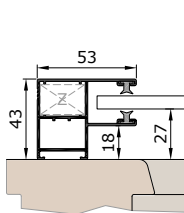

Führungsschiene
KA53V

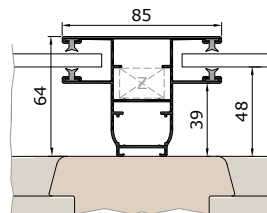

Kämpfer mit Führungsschiene
KD85V

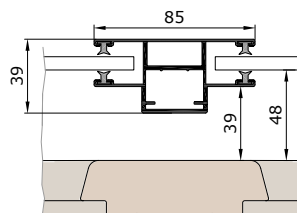

Kämpfer mit freitragender
Führungsschiene

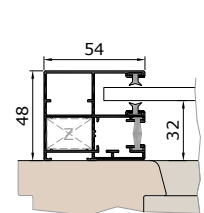

Führungsschiene
KR54V

Thermisch getrennte Führungsschienen

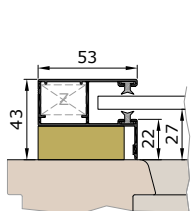

Thermisch getrennte
Führungsschiene
K53VT

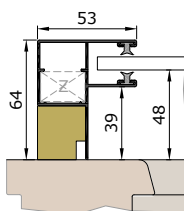

Thermisch getrennte
Führungsschiene
KD53VT

Führungsschienen für Raffstore

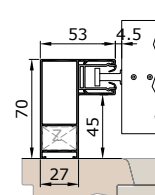

Führungsschiene
ED53V

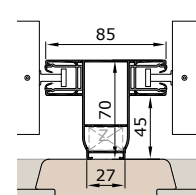

Kämpfer mit
ED85V

Mögliche Einbauvarianten der Schlotterer Rolläden.

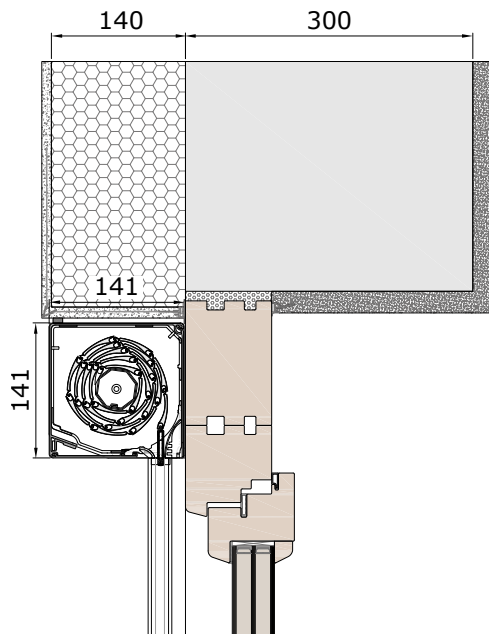

Mit Wärmedämmverbundsystem und Stockaufdoppelung. VORO SE.

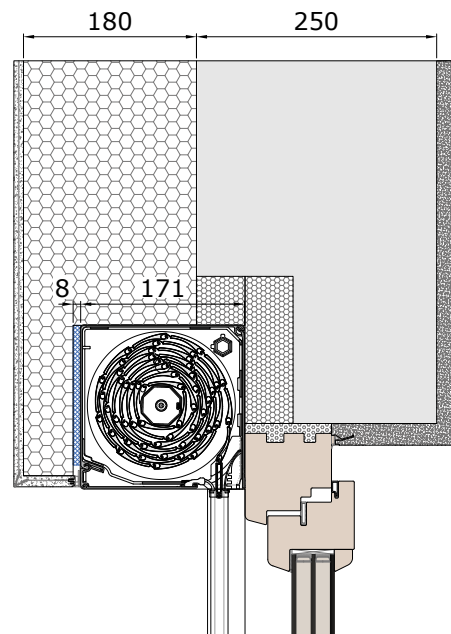

Mit Wärmedämmverbundsystem. VORO WDVS.

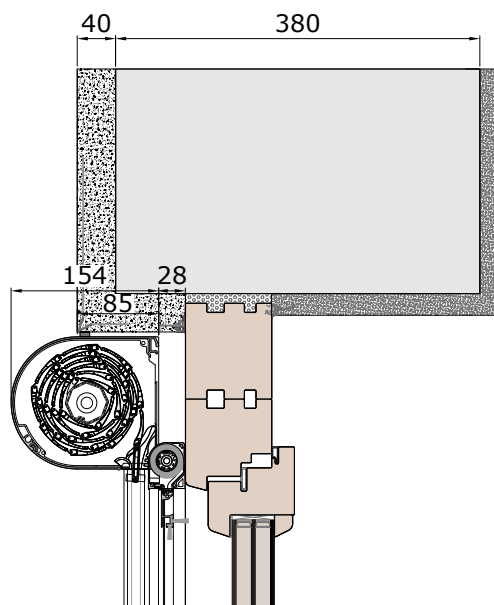

Mit Stockaufdoppelung. VORO BRAVO mit kombiniertem Insektenschutz-Rollo.

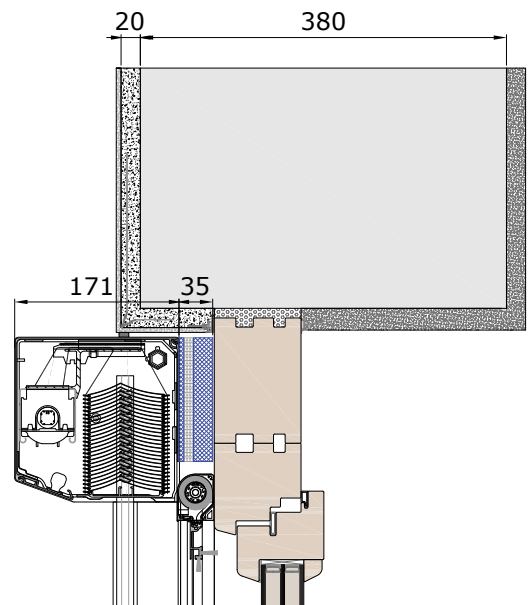

Mit Stockaufdoppelung und Sturzdämmung. VORO RAFF (80D) RetroLux mit kombiniertem Insektenschutz-Rollo.

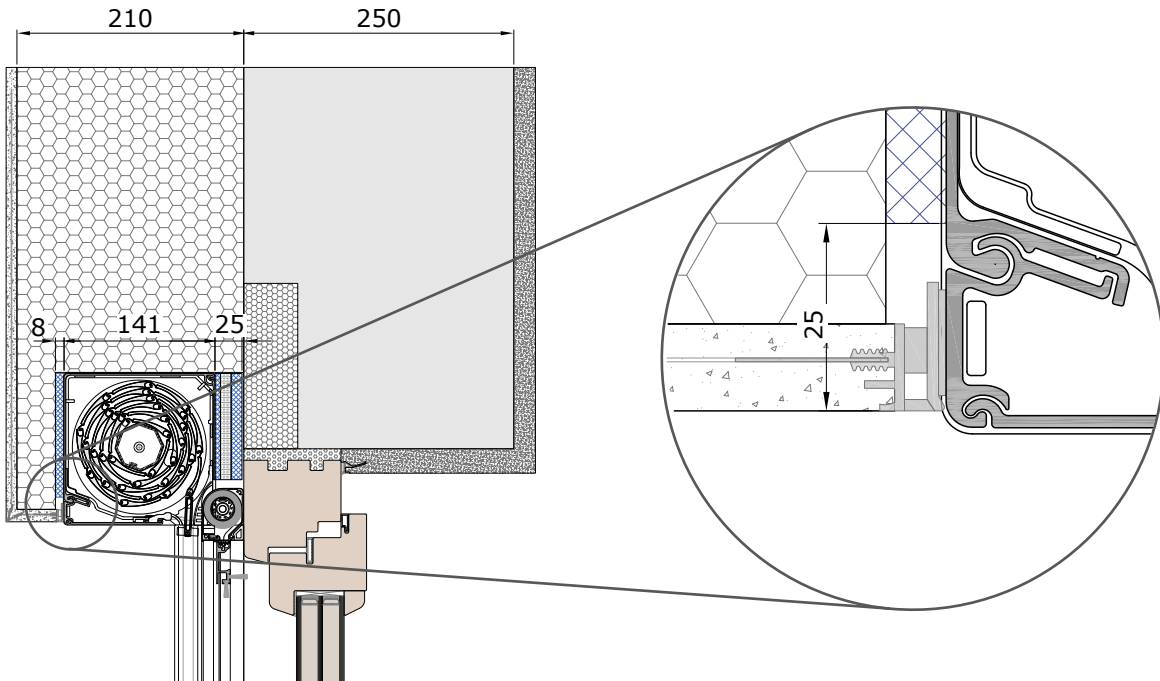

Mit Wärmedämmverbundsystem und Sturzdämmung. VORO WDVS mit kombiniertem Insektenschutz-Rollo.

Ausführung für Wärmedämmverbundsystem mit Platz zum Anbringen von Anputzleisten.

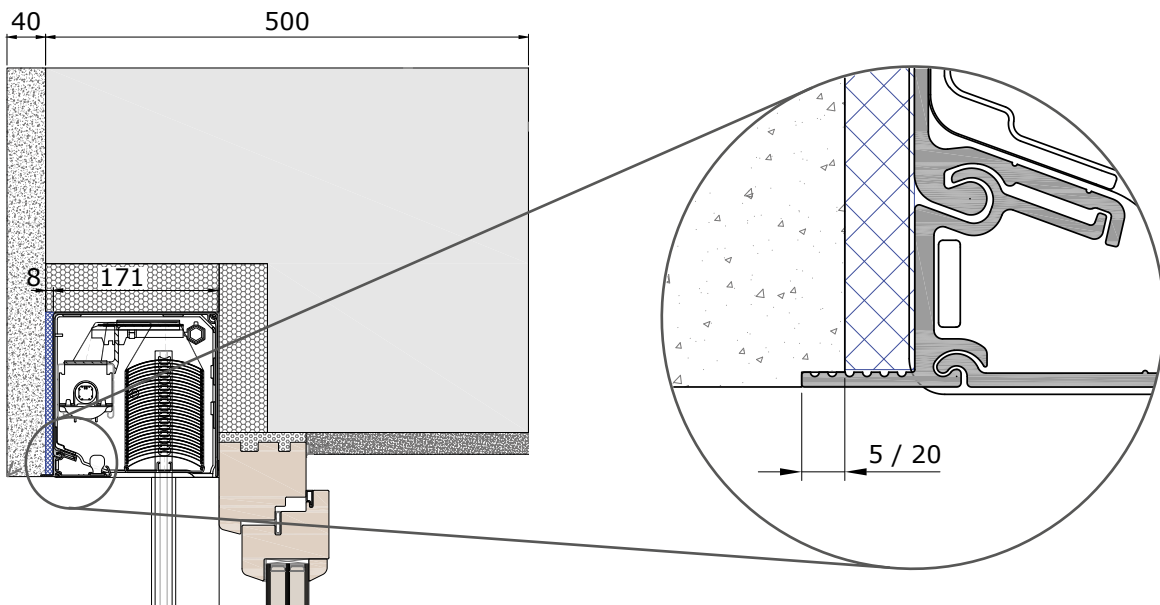

Mit monolithischem Wandsystem. VORO PUTZ RAFF (80R).

Ausführung für Putzmörtel. Verfügbare Putzschienenlängen: 5 und 20 mm (Standard 5 mm)

Fiberglasgewebe

Das kunststoffummantelte Fiberglasgewebe von Schlotterer ist hochtransparent, ausgesprochen stabil und langlebig. Dabei gewährleistet es eine gute Luftdurchlässigkeit und eine sehr gute Durchsicht ins Freie. Für alle Insektenschutzprodukte geeignet.

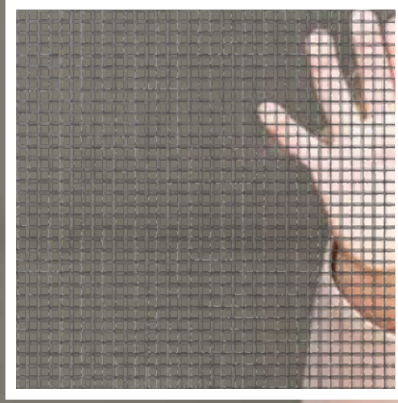

Die ideale Ergänzung
zum Sonnenschutz:
Insektenschutz
von Schlotterer.



4PLUS-Gewebe

Mit dem ultrafeinen 4PLUS bietet Schlotterer ein innovatives Gewebe, das den Insektenschutz auch zur Pollenbarriere macht. Eine Spezialbeschichtung reduziert den Polleneinfall um bis zu 86 % – und das bei vielfach höherer Licht- und Luftdurchlässigkeit im Vergleich zu einem herkömmlichen Gewebe bzw. handelsüblichen Pollenschutzgittern. Dieses hochtransparente Material ist für alle Insektenschutzprodukte außer Rollos geeignet.

Wer den Sommer uneingeschränkt genießen möchte, braucht zuhause neben perfektem Sonnenschutz auch professionellen Insekten- und Pollenschutz. Schlotterer bietet dafür maßgeschneiderte Lösungen für alle Fensterarten, die sich optimal mit den intelligenten Sonnenschutzsystemen von Schlotterer kombinieren lassen. Planen Sie Insektenschutz von Anfang an mit ein, so haben Gelsen oder Wespen keine Chance und Allergiker bleiben von Pollen verschont. Auch nachträglicher Einbau ist mit den intelligenten Systemlösungen von Schlotterer möglich.

Die perfekte Insektenschutzlösung für jedes Fenster.

Schieberahmen

Insektenschutz-Schieberahmen sind die perfekte Wahl bei großen Flächen und überall dort, wo Platzmangel herrscht – etwa in Wintergärten, auf Balkonen, Terrassen oder Loggien. Die äußerst stabile Konstruktion der Insektenschutz-Schieberahmen fertigt Schlotterer je nach Wunsch als ein- oder mehrflügeliges System an.



Drehrahmen

Insektenschutz-Drehrahmen sind flexibel einsetzbar, eignen sich aber ganz besonders für Außentüren wie auf Terrassen, Balkonen und in Wintergärten. Und auch, wenn Sie lästige Insekten sicher draußen halten, erweisen sie sich als ausgesprochen tierfreundlich: Insektenschutz-Drehrahmen sind mit Katzenklappe erhältlich und auch als nach innen und außen zu öffnende Pendeltür.



Spannrahmen

Insektenschutz-Spannrahmen sind ideal für Fensteröffnungen. Die einfachen, anwenderfreundlichen und unterschiedlichen Montagesysteme passen zu jedem Fenstertyp und lassen sich bequem vom Innenraum aus ein- und aushängen.



Rollo

Auf! Zu! Auf! Zu! Je nach Lust, Laune und Bedürfnis. Insektenschutz-Rollos sind als eigenes Element oder kombiniert mit Rollläden oder Raffstoren erhältlich. Während der Wintermonate verschwindet der Insektenschutz einfach im Rollokasten und ist dort sicher vor Wind und Wetter geschützt. Die ideale Saisonlösung für Fenster.





Entwickelt und produziert in Österreich

Schlotterer ist Österreichs Marktführer für außen liegenden Sonnenschutz. Am Standort in Adnet (Salzburg) produzieren über 500 Mitarbeiter Sonnen- und Insektenschutzelemente in mehreren tausend Varianten und mehr als 200 verschiedenen Farben. Die Produktpalette umfasst Rollläden, Raffstoren, Textilien Sonnen- und Insektenschutz. Alle Produkte werden von Schlotterer selbst entwickelt und sind im Sonnenschutz- sowie im Fensterfachhandel erhältlich.



Schlotterer Sonnenschutz Systeme GmbH
5421 Adnet, Seefeldmühle 67 b, Austria
T: +43 6245 85591-100
F: +43 6245 85591-9100
M: office@schlotterer.at
www.schlotterer.at