



Outdoor Living

Exklusive Wohnräume im Freien.

Der SonnenLichtManager



Outdoor Living

Freiräume mit Stil





Hallo Sonne!

Für Ihren persönlichen Outdoor-Traum bieten wir Ihnen trendige und hochwertige Sonnenschutzprodukte, die individuell und nach Maß gefertigt werden. Stimmen Sie diese auf Ihren eigenen Einrichtungsstil ab und erweitern Sie Ihren persönlichen Lebensraum ins Freie. Atemberaubende Markisen-Highlights und viele weitere Lösungen werden selbst anspruchsvollsten Design-Anforderungen gerecht und schaffen somit auf Terrassen, Gärten und in Loggien eine einzigartige Atmosphäre.

Lassen Sie sich inspirieren und überzeugen Sie sich selbst von der vielfältigen WAREMA Welt.



Egal, ob Freiraum für große Träume, inspirierende Gedanken oder große Fiktionen, unser aktuelles Outdoor Living Programm bietet jede Menge Freiraum für Ihre persönlichen Wünsche. Für jeden Anspruch. Für die ganze Familie. Ob spielen mit den Kindern, arbeiten unter freiem Himmel, gemütliches Abendessen mit Freunden oder einfach mal relaxen und nichts tun: Gestalten Sie Ihren persönlichen Freiraum und genießen Sie das einzigartige Ambiente auf Terrasse, Balkon oder Freifläche mit WAREMA.

Sie haben Ideen – wir haben die perfekte Lösung. Mit einem echten Plus an Lebensqualität made in Germany. Lassen Sie sich jetzt inspirieren.

Inhaltsverzeichnis

Terrea Terrassen-Markisen 6



- Terrea 550
- Terrea 580
- Terrea K60
- Terrea K50
- Terrea K70
- Terrea H60
- Terrea G60
- Terrea 530
- Terrea 700S
- Ausstattungs-Extras

Seiten-Markise 20



- Seiten-Markise 390
- Ausstattungs-Extras

Perea Pergola-Markisen 24



- Perea P40
- Perea P60
- Perea P70
- Ausstattungs-Extras

Lamaxa Lamellendächer 34

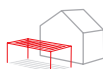

- Lamaxa L60
- Lamaxa L70
- Ausstattungs-Extras
- Lamaxa Reihenanlage
- Lamaxa Free

Climara Wintergarten-Markisen 42



- Climara W10
- Climara W20
- Climara W9
- Climara W19
- Climara W7
- Climara D3
- Ausstattungs-Extras

Sonea Sonnensegel 52



- Sonea S2
- Sonea S3
- Sonea S4
- Ausstattungs-Extras

Insektenschutz 58

- Rollo
- Festrahmen
- Drehrahmen
- Schieberahmen
- Plissee
- Pendeltür
- Ausstattungs-Extras

Zubehör/Farben 68

Noch mehr Outdoor Living Produkte 74

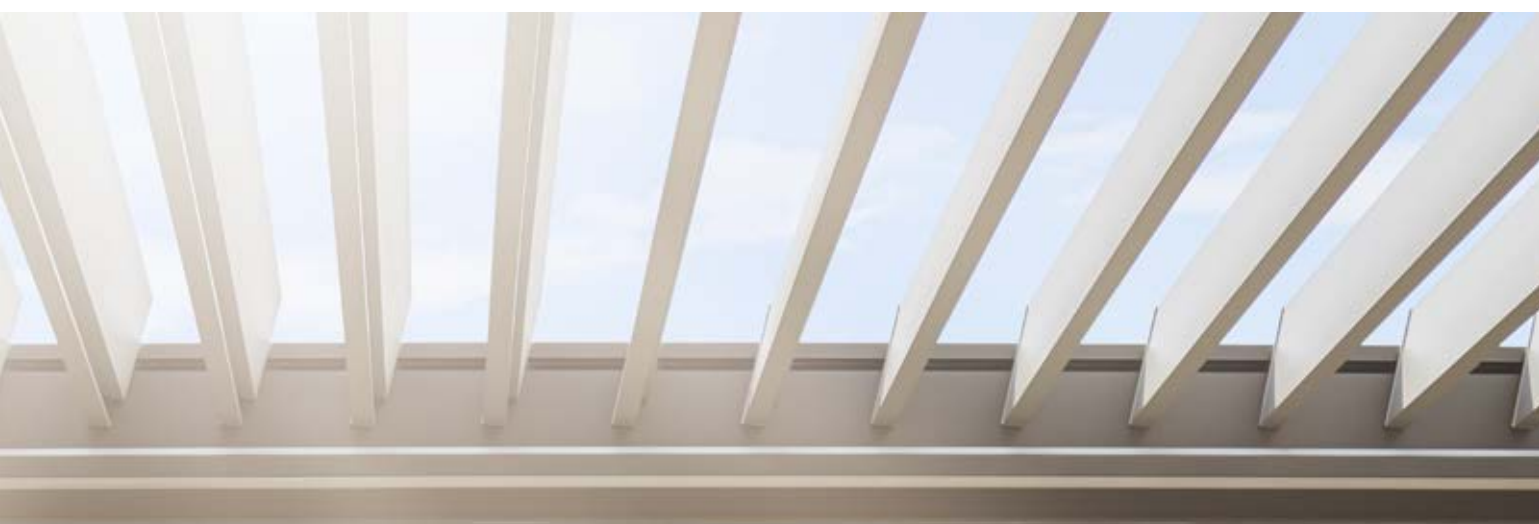

Terrea Terrassen-Markisen

Schaffen Sie Freiraum für Großes





Sie möchten mehr Zeit im Freien genießen und dabei auf perfekten Sonnenschutz nicht verzichten?

Mit unseren innovativen Markisenlösungen schaffen Sie auf Ihrer Terrasse einen völlig neuen Lebensraum zum Arbeiten, Relaxen oder Spielen für die ganze Familie. In unserem aktuellen Programm finden Sie hochwertige Terrea Terrassen-Markisen für jede Einbausituation und jeden Geschmack. Attraktive Dessins und Gestellfarben sichern Ihnen maximale Gestaltungsfreiheit. Und das durchdachte Zubehör garantiert optimalen Bedienkomfort und ein echtes Plus an Lebensqualität.



Unsere Empfehlung:

Der WMS Handsender basic passt ideal zu unserer Terrea 550. Komfortable Bedienung auf Knopfdruck. Durch das intelligente Mesh-Netzwerk werden auch weit entfernte Produkte erreicht – inklusive Rückmeldung an den Handsender!



Terrea 550

Kassetten-Markise

Terrea 550

Filigranes Kassetten-Design

Mit dieser Kassetten-Markise kann sich jeder auf schöne Stunden auf der perfekt verschatteten Terrasse freuen. Das kleine und kompakte Design der Kassette passt sich harmonisch an jede Fassade an.

Brillante Extras

- Volant
- LED-Stripe Lichtschiene
- Heizstrahler
- WMS Windsensor
- Tuchbeschriftung (Siebdruck)

Ihre Vorteile

- Montage in geschützter und ungeschützter Lage dank geschlossener Kassette möglich
- Sehr flache, kompakte Bauweise
- Unauffällige, harmonische Integration in die Fassade

max. Breite	4.500 mm
max. Ausfall	2.500 mm
max. Neigungswinkel	40°
Kassette	182x108 mm
Gelenkarm	Kraftübertragung durch Flexband
Antrieb	Motor, optional: WMS Funkmotor, Kurbel
Farbe	Pulverbeschichtet in RAL 9016, RAL 9006, W4916, optional gem. WAREMA Farbwelt
Bespannung	Acryl Standard/Lumera, optional Acryl All Weather, Acryl Perfora, Soltis 92, Twilight Pearl
Montage	Wand- und Deckenmontage, Dachsparrenmontage



1 Kassette
2 Ausfallprofil
3 Bespannung



Kassetten-Markise

Terrea 580

Großflächig verschatten

Ein stimmiges Wohlfühl-Ambiente ist dank dieser Kassetten-Markise garantiert. Die kompakte Aufmachung verspricht eine unauffällige Integration in die Gebäudefassade und verschattet trotzdem große Flächen stilvoll.

Ihre Vorteile

- Montage in geschützter und ungeschützter Lage dank geschlossener Kassette möglich
- Schatten für große Flächen
- Flache, kompakte Bauweise, die das moderne Design unterstreicht

Brillante Extras

- Volant
- Volant-Rollo mit Kurbel
- Integrierte LED-Stripes
- LED-Stripe Lichtschiene
- Heizstrahler
- WMS Windsensor
- Tuchbeschriftung (Siebdruck)

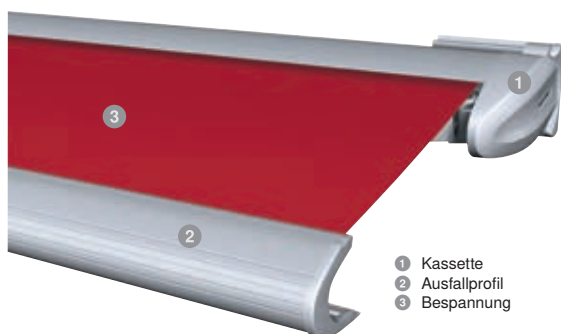

max. Breite	5.500 mm
max. Ausfall	3000 mm
max. Neigungswinkel	40° (bei Motor)/25°
Kassette	226x129 mm
Gelenkarm	Kraftübertragung durch Flexband
Antrieb	Motor, optional: WMS Funkmotor, Solar-Antrieb, Kurbel
Farbe	Pulverbeschichtet in RAL 9016, RAL 9006, W4916, optional gem. WAREMA Farbwelt
Bespannung	Acryl Standard/Lumera, optional Acryl All Weather, Acryl Perfora, Soltis 92, Twilight Pearl
Montage	Wand- und Deckenmontage, Dachsparrenmontage





Unsere Empfehlung:

Komfortable und einfache Steuerung der Terrea K60 via WMS WebControl pro – Die clevere Smart Home Lösung. Die Bedienung erfolgt bequem über App per Smartphone oder Tablet.



Terrea K60

Kassetten-Markise

Terrea K60

Klassisches Design

Vielseitig, funktional, begeisternd: Diese kompakte Kassetten-Markise bietet alles, was einen zuverlässigen Sonnenschutz ausmacht. Die ovale Kassette fügt sich stilvoll in jede Fassade ein und schützt Tuch sowie Gelenkarme vor Wind und Wetter.

Brillante Extras

- Volant-Rollo mit Kurbel/Motor oder WMS Komfort-Steuerung
- Integrierte LED-Stripes
- LED-Stripe Lichtschiene
- Heizstrahler
- WMS Windsensor
- Tuchbeschriftung (Siebdruck)

Ihre Vorteile

- Montage in geschützter und ungeschützter Lage dank geschlossener Kassette möglich
- Zuverlässiger Schattenspende für große Flächen
- Angenehmer Sichtschutz in Kombination mit Seiten-Markise oder Volant-Rollo
- WMS Komfort-Steuerung für höchsten Komfort

max. Breite	7.000 mm
max. Ausfall	4.000 mm
max. Neigungswinkel	30° (bei verstellbarer Konsole)
Kassette	240x165 mm
Gelenkarm	Kraftübertragung durch Kette oder Seil, optional Segment
Antrieb	Motor, optional: WMS Funkmotor, Solar-Antrieb, Kurbel
Farbe	Pulverbeschichtet gem. WAREMA Farbwelt
Bespannung	Acryl Standard/Lumera, optional Acryl All Weather, Acryl Perfora, Soltis 92, Twilight Pearl
Montage	Wand- und Deckenmontage, Dachsparrenmontage



- 1 Kassette
- 2 Ausfallprofil
- 3 Bespannung

Kassetten-Markise

Terrea K50

Klein und geradlinig

Genießen Sie auch auf kleinsten Terrassen oder Balkonen optimalen Sonnenschutz. Diese Kassetten-Markise ist besonders für kleine Flächen perfekt geeignet und spart dabei nicht an Flexibilität und Design. Sie ist jetzt auch mit Volant-Rollo verfügbar – für ungestörte Wohlfühlmomente auf Ihrer Terrasse.

Ihre Vorteile

- Montage in geschützter und ungeschützter Lage dank geschlossener Kassette möglich
- Flache, kompakte Bauweise mit kleinen Abmessungen
- Exklusives Produktdesign in kubischer Form
- Geringer Montageabstand zu Wand und Decke

Brillante Extras

- Integrierte LED-Stripes
- LED-Stripe Lichtschiene
- Heizstrahler
- WMS Windsensor
- Tuchbeschriftung (Siebdruck)
- Volant-Rollo mit Kurbel



- 1 Kassette
- 2 Ausfallprofil
- 3 Bespannung

max. Breite	5.000 mm
max. Ausfall	3.000 mm
max. Neigungswinkel	35°
Kassette	200x130 mm
Gelenkarm	Kraftübertragung durch Flexband
Antrieb	Motor, optional: WMS Funkmotor, Solar-Antrieb, Kurbel
Farbe	Pulverbeschichtet in RAL 9016, RAL 9006, W4916, optional gem. WAREMA Farbwelt
Bespannung	Acryl Standard/Lumera, optional Acryl All Weather, Acryl Perfora, Soltis 92, Twilight Pearl
Montage	Wand- und Deckenmontage, Dachsparrenmontage



Terrea K50

Kassetten-Markise

Terrea K70



Unser Highlight:

Die Terrea K70 ist unsere Premium-Kassetten-Markise und fügt sich durch ihr geradliniges Design perfekt in moderne Gebäudefassaden ein.



max. Breite	7.000 mm
max. Ausfall	4.000 mm
max. Neigungswinkel	35° (bei verstellbarer Konsole)
Kassette	240x190 mm
Gelenkarm	Kraftübertragung durch Kette oder Seil, optional Segment
Antrieb	Motor, optional: WMS Funkmotor
Farbe	Pulverbeschichtet gem. WAREMA Farbwelt
Bespannung	Acryl Standard/Lumera, optional Acryl All Weather, Acryl Perfora, Soltis 92, Twilight Pearl
Montage	Wand- und Deckenmontage, Dachsparrenmontage

Kubisches Design-Highlight

Sie lieben es puristisch und geradlinig? Dann wird Sie diese Kassetten-Markise begeistern. Mit ihrer eckig-kompakten Bauform passt sie sich nahtlos in kubische Architekturen mit Flach- oder Pultdach ein.

Ihre Vorteile

- Die Kassette schützt das Markisentuch und die Gelenkarme sicher vor Schmutz und Witterungseinflüssen
- Exklusives Produktdesign
- Zuverlässig ausgereifte Funktionalität
- Hochwertige, ästhetische Optik
- Voll integrierte WMS Komfort-Steuerung für höchsten Komfort
- Vielfältige Gestaltungsmöglichkeiten dank einer großen Auswahl an Dessins und Gestellfarben

Brillante Extras

- Volant-Rollo mit Kurbel/Motor oder WMS Komfort-Steuerung
- Integrierte LED-Stripes
- LED-Stripe Lichtschiene
- Heizstrahler
- WMS Windsensor
- Tuchbeschriftung (Siebdruck)



Unsere Empfehlung:

Mit dem WMS Handsender plus bedienen Sie unsere Terrea H60 ganz komfortabel. Dabei stehen 6 Kanäle zur Verfügung. Speichern Sie individuelle Komfortpositionen mit nur einem Knopfdruck.



Terrea H60

Halbgeschlossene Gelenkarm-Markise Terrea H60

Flexibel erweiterbar

Verlassen Sie sich dank dieser Gelenkarm-Markise auch an heißen Tagen auf angenehme Kühle. Dank des integrierten Regendachs und der optionalen Tuchlagerschale ist das Tuch auch bei schlechtem Wetter rundum geschützt.

Brillante Extras

- Volant-Rollo mit Kurbel/Motor oder WMS Komfort-Steuerung
- Integrierte LED-Stripes
- LED-Stripe Lichtschiene
- Heizstrahler
- WMS Windsensor
- Tuchbeschriftung (Siebdruck)

Ihre Vorteile

- Schutz von oben für Tuch und Gelenkarme durch das serienmäßige Regendach
- Zusätzlicher Schutz des Tuchs von unten durch optionale Tuchlagerschale
- Große Auswahl an Gestaltungsmöglichkeiten
- LB-Ausführung möglich für großen Ausfall bei kleiner Markisenbreite

max. Breite	7.000 mm
max. Ausfall	4.000 mm
max. Neigungswinkel	45°
Gelenkarm	Kraftübertragung durch Kette/Seil, optional Segment
Antrieb	Motor, optional: WMS Funkmotor, Solar-Antrieb, Kurbel
Farbe	Pulverbeschichtet gem. WAREMA Farbwelt
Bespannung	Acryl Standard/Lumera, optional Acryl All Weather, Acryl Perfora, Soltis 92, Twilight Pearl
Montage	Wand- und Deckenmontage, Dachsparrenmontage

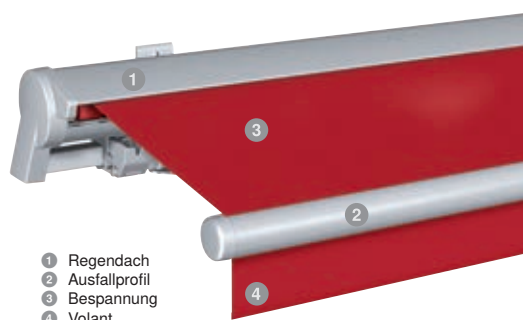

- 1 Regendach
- 2 Ausfallprofil
- 3 Bespannung
- 4 Volant

Offene Gelenkarm-Markise Terrea G60

Textiles Produktdesign

Auch bei tiefstehender Sonne sorgt diese Gelenkarm-Markise mit ihrer besonders textilen Optik für ausreichenden Schutz – dank der Möglichkeit zur Einstellung des Neigungswinkels bis 85° sowie dem optionalen Volant-Rollo.

Ihre Vorteile

- Schutz gegen tiefstehende Sonne durch Einstellen des Neigungswinkels bis 85°
- LB-Ausführung für großen Ausfall bei kleiner Markisenbreite möglich

Brillante Extras

- Volant-Rollo mit Kurbel/Motor oder WMS Komfort-Steuerung
- Integrierte LED-Stripes
- LED-Stripe Lichtschiene
- Heizstrahler
- WMS Windsensor
- Tuchbeschriftung (Siebdruck)

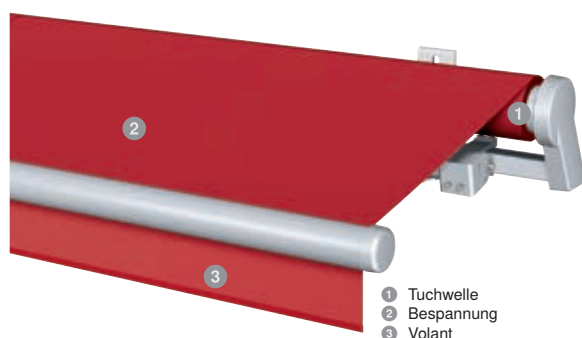

- 1 Tuchwelle
- 2 Bespannung
- 3 Volant

max. Breite	7.000 mm
max. Ausfall	4.000 mm
max. Neigungswinkel	85°
Gelenkarm	Kraftübertragung durch Kette oder Seil, optional Segment
Antrieb	Motor, optional: WMS Funkmotor, Solar-Antrieb, Kurbel
Farbe	Pulverbeschichtet gem. WAREMA Farbwelt
Bespannung	Acryl Standard/Lumera, optional Acryl All Weather, Acryl Perfora, Soltis 92, Twilight Pearl
Montage	Wand- und Deckenmontage, Dachsparrenmontage



Terrea G60



Terrea 530

Offene Gelenkarm-Markise Terrea 530

Solides Basis-Modell

Lust auf angenehme Sommerluft? Diese Gelenkarm-Markise ist trotz des zurückhaltenden Designs überzeugend in ihrer Funktion. Sie ist ein idealer Schattenspender und lässt keine Wünsche offen.

Brillante Extras

- LED-Stripe Lichtschiene
- Heizstrahler
- WMS Windsensor
- Tuchbeschriftung (Siebdruck)

Ihre Vorteile

- Schutz gegen tiefstehende Sonne durch Einstellen des Neigungswinkels bis 90°
- Große Auswahl an Gestaltungsmöglichkeiten
- LB-Ausführung für großen Ausfall bei kleiner Markisenbreite möglich

max. Breite	6.000 mm
max. Ausfall	3.000 mm
max. Neigungswinkel	90°
Gelenkarm	Kraftübertragung durch Textilband
Antrieb	Motor, optional: WMS Funkmotor, Solar-Antrieb, Kurbel
Farbe	Pulverbeschichtet in RAL 9016, RAL 9006, W4916, optional gem. WAREMA Farbwelt
Bespannung	Acryl Standard/Lumera, optional Acryl All Weather, Acryl Perfora, Soltis 92, Twilight Pearl
Montage	Wand- und Deckenmontage, Dachsparrenmontage

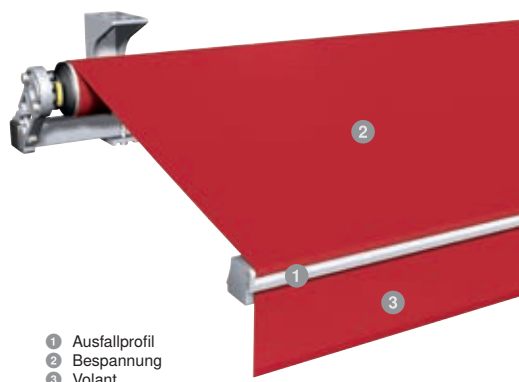

- 1 Ausfallprofil
- 2 Bespannung
- 3 Volant

Offene Gelenkarm-Markise Terrea 700S

Unsichtbare Integration

Mit dieser Gelenkarm-Markise schaffen Sie jederzeit ein angenehmes Schattenplätzchen. Dank der unsichtbaren Montage im Schacht fgt sie sich besonders dezent in die Gebudefassade ein.

Ihre Vorteile

- Komplet in die Fassade integrierbar
- Individuelle Anpassung der vorderen Blende an die Fassadengestaltung
- Modernes Design und zuverlssiger Schutz – genau dann, wenn Sie ihn brauchen
- Optimale Raumausnutzung
- Groe Dessin-Auswahl fr Ihre Wunschgestaltung, egal ob schlicht oder auffllig

Brillante Extras

- WMS Windsensor
- Tuchbeschriftung (Siebdruck)

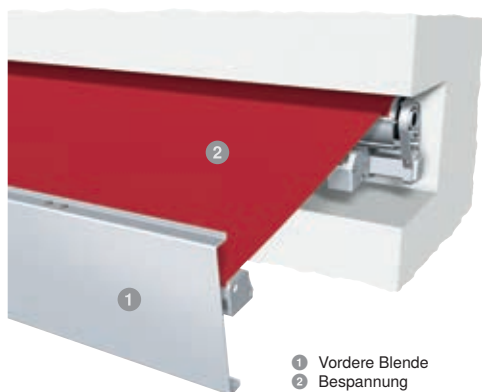

- 1 Vordere Blende
- 2 Bespannung

max. Breite	5.960 mm
max. Ausfall	3.000 mm
max. Neigungswinkel	20°
Gelenkarm	Kraftbertragung durch Kette/Seil, optional Segment
Antrieb	Motor, optional: WMS Funkmotor
Farbe	Pulverbeschichtet gem. WAREMA Farbwelt
Bespannung	Acryl Standard/Lumera, optional Acryl All Weather, Acryl Perfora, Soltis 92, Twilight Pearl
Montage	Wandmontage

Terrea 700S



Ausstattungs-Extras

Terrea Terrassen-Markisen

Es werde Licht!
LED-Stripes und Lichtschiene:
Die LED-Stripe Lichtschienen
sowie die in die Markise integrier-
baren LED-Stripes lassen sich mit
dem WMS Dimmer nach Ihren
persönlichen Vorlieben regulieren.





WMS Windsensor

- Markise fährt bei Wind automatisch ein



Integrierte Steuerung

- WMS Komponenten bereits ab Werk eingebaut
- Je nach Markisenart direkt im Tragrohr integriert oder verschwindet komplett im Wellengehäuse



Design Heizstrahler

- Modernes, flaches Gehäuse
- Gehäuse ist pulverbeschichtet d.h. Farbanpassung an das Gestell des Sonnenschutzproduktes möglich
- Hohe Leistung mit 2200 Watt
- Bedienung mittels Schalter oder WMS Zwischenstecker mit WMS Handsender

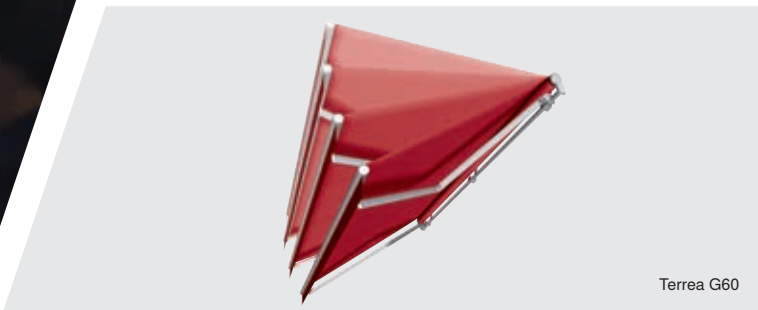

Terrea G60

Schwenkgetriebe

- Durch einfaches Drehen der Kurbel kann der Neigungswinkel der Markise dem jeweiligen Sonnenstand angepasst werden



Volant-Rollo

- Senkrecht absenkbares Volant-Rollo im Ausfallprofil
- Antrieb durch Kurbel oder Motor
- Komfortable Bedienung durch WMS Komfort-Steuerung
- Perfekter Schutz vor tiefstehender Sonne



Volant-Formen

- Eleganter Markisen-Abschluss in drei Formen von gerade bis gebogen
- Passgenaue Einfassung in verschiedenen Farben



Nr. 3 = eingefasst

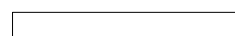

Nr. 7 = eingefasst



Nr. 11 = eingefasst

Seiten-Markise

Ungestörtes Genießen



SEITEN-MARKISE



Tiefstehende Sonne, neugierige Nachbarn oder eine leichte Sommerbrise: Kein Problem mit unserer Seiten-Markise!

Dabei macht sie immer eine gute Figur – dank der Ausführung mit schrägem Tuchverlauf passt sie sich formschön an Terrea Terrassen-Markisen, Perea Pergola-Markisen oder Terrassendächer an.

Genießen Sie dank idealem Rundum-Schutz ungestörte Momente auf Ihrer Terrasse.



Seiten-Markise

390

Seitlicher Dreifachschutz

Gönnen Sie sich ein Maximum an Schutz: Vor tiefstehender Sonne, neugierigen Blicken oder einem lauen Sommerlüftchen. Unsere Seiten-Markise ist mit nur einem Handgriff kinderleicht herausziehbar.

Ihre Vorteile

- Seitlicher Wind-, Sonnen- und Sichtschutz
- Schräger Tuchverlauf passt sich optimal an Terrassen-Markise, Pergola-Markise oder Terrassendach an
- Die Kassette bietet dem Tuch im eingefahrenen Zustand perfekten Schutz
- Einfaches Bedienen per Handgriff

Ausstattungs-Extras

Seiten-Markise



Stoffqualitäten / Dessins

Eine Vielfalt an Stoffqualitäten und Dessins garantiert Ihnen volle Gestaltungsfreiheit. Schaffen Sie sich Ihren individuellen Freiraum mit optimalen Schutz dank der WAREMA Seiten-Markise. Mehr Infos erhalten Sie unter www.markisen-kollektion.de

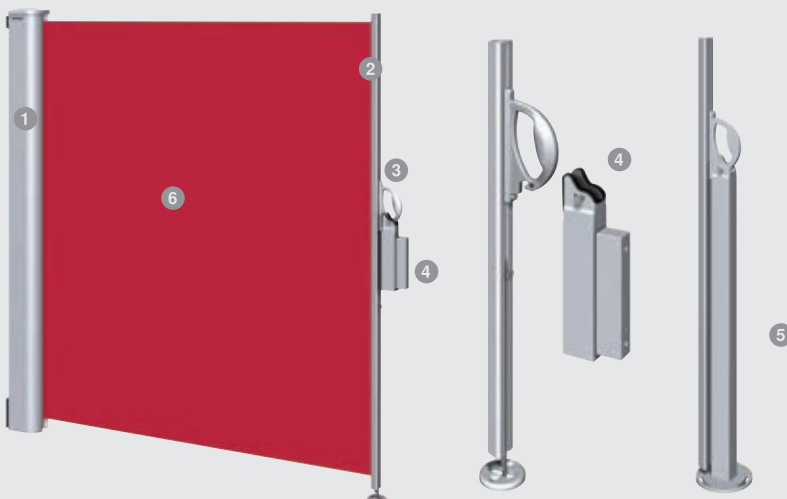

- 1 Kasette
- 2 Auszugprofil
- 3 Handgriff
- 4 Wandträger
- 5 Haltepfosten
- 6 Bespannung

max. Höhe	2.500 mm
max. Auszug	5.000 mm
max. Fläche	10 m ²
Bedienung	Bediengriff
Farbe	Pulverbeschichtet gem. WAREMA Farbwelt
Bespannung	Acryl Standard/Lumera, optional Acryl All Weather, Acryl Perfora, Soltis 92, Screen, Twilight Pearl
Montage	Montage der Kasette an Wand oder in die Laibung

Perea Pergola-Markisen

Freiraum mit Stil





Sie erwarten von Ihrem Sonnenschutz nicht nur ein gemütliches Schattenplätzchen im Freien, sondern legen auch größten Wert auf attraktives Design?

Dann entdecken Sie die hochwertigen Perea Pergola-Markisen von WAREMA. Diese begeistern durch ihre harmonische Formensprache und setzen so einzigartige Akzente auf jeder Terrasse. Gleichzeitig sichert die stabile Konstruktion jederzeit einen optimalen Sonnen- und Wetterschutz – auch wenn es mal etwas stürmisch wird. Die Vielfalt an Dessins, Farbtönen und Gestellfarben sowie die zahlreichen Extras garantieren Ihnen ein Maximum an Gestaltungsfreiheit und Bedienkomfort.

Verlängern Sie mit unseren Perea Pergola-Markisen Ihre „Sommerzeit“ um viele Tage und gönnen Sie sich ein Plus an Wohlfühlatmosphäre!

Pergola-Markise Perea P40



Unser Highlight:

Ein echter Blickfang ist die Perea P40, die sowohl in gerader als auch gebogener Ausführung erhältlich ist.

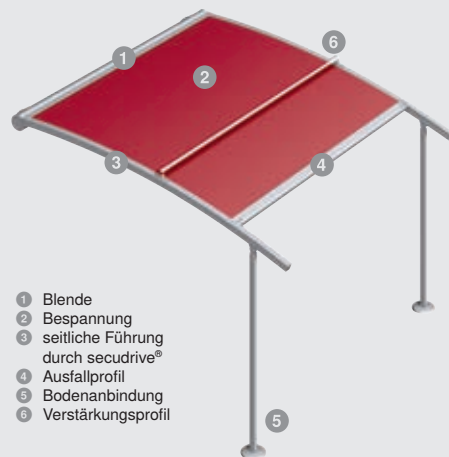
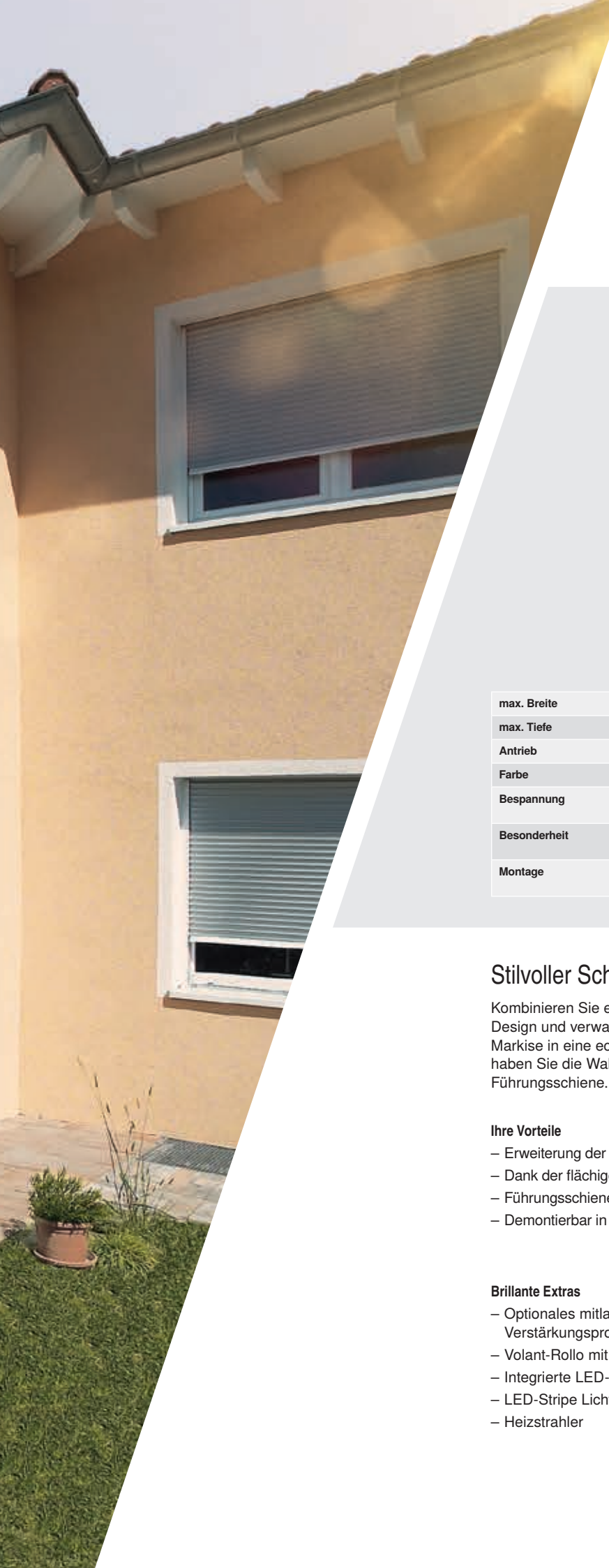

- 1 Blende
- 2 Bespannung
- 3 seitliche Führung durch secudrive®
- 4 Ausfallprofil
- 5 Bodenbindung
- 6 Verstärkungsprofil

max. Breite	6.500 mm
max. Tiefe	7.000 mm
Antrieb	Motor optional: WMS Funkmotor
Farbe	Pulverbeschichtet gem. WAREMA Farbwelt
Bespannung	Acryl Standard/Lumera, optional Acryl All Weather, Acryl Perfora, Soltis 92, Twilight Pearl
Besonderheit	Ausführung mit geraden oder gebogenen Führungsschienen
Montage	Montage der Pfosten auf bauseitigem Fundament bzw. Schraubfundamenten, Blendenbefestigung an Hauswand

Stilvoller Schattenspender

Kombinieren Sie erstklassigen Sonnenschutz mit herausragendem Design und verwandeln Sie Ihre Terrasse mit einer Perea Pergola-Markise in eine echte Wohlfühloase. Für noch mehr Individualität haben Sie die Wahl zwischen einer gebogenen oder einer geraden Führungsschiene. Ein echter Blickfang an Ihrem Haus!

Ihre Vorteile

- Erweiterung der Terrasse oder der Gewerbefläche
- Dank der flächigen Führung secudrive® ohne seitlichen Lichtspalt
- Führungsschienen gerade oder gebogen möglich
- Demontierbar in den Wintermonaten

Brillante Extras

- Optionales mitlaufendes Verstärkungsprofil
- Volant-Rollo mit Kurbel/Motor
- Integrierte LED-Stripes
- LED-Stripe Lichtschiene
- Heizstrahler

Pergola-Markise Perea P60

Unser Highlight:

Mit der innovativen Stoffqualität Rainproof-Textil W36 ist der perfekte Schutz vor Sonne und Regen gegeben. Dank des in den Stoff eingearbeiteten PVC-Gitters ist eine kontrollierte Entwässerung in die integrierte Entwässerungsrinne gewährleistet.

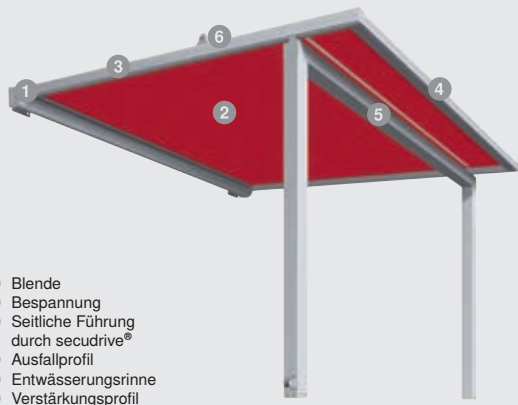

- 1 Blende
- 2 Bespannung
- 3 Seitliche Führung durch secudrive®
- 4 Ausfallprofil
- 5 Entwässerungsrinne
- 6 Verstärkungsprofil

max. Breite	6.000 mm
max. Ausfall	5.000 mm
max. Fläche	30 m²
Antrieb	Motor, optional: WMS Funkmotor
Farbe	Pulverbeschichtet gem. WAREMA Farbwelt
Bespannung	Rainproof-Textil W36
Montage	Wand-, Decken- und Dachsparrenmontage

Wetterfestigkeit trifft auf filigranes Design

Mit dieser regensicheren Perea Markise machen Sie sich von Wind und Wetter unabhängig und nutzen die Natur als zusätzlichen Freiraum. Durch ein in den Stoff eingearbeitetes PVC-Gitter ist eine kontrollierte Wasserabführung in die integrierte Entwässerungsrinne möglich.

Ihre Vorteile

- Filigrane Optik
- Kontrollierte Entwässerung
- Wetterfester und regensicherer Stoff für ein angenehmes Klima unter der Markise
- Dank der secudrive® Führung keine seitlichen Lichtspalte zwischen Tuch und Führungsschiene

Brillante Extras

- Fenster-Markisen mit easyZIP-Führung zur senkrechten Verschattung
- Integrierte LED-Stripes
- LED-Stripe Lichtschiene
- Heizstrahler
- Seiten-Markise

Pergola-Markise Perea P70



Unser Highlight:

Die Perea P70 ist äußerst windstabil und hält auch stürmischem Wetter stand. Die mitlaufenden Verstärkungsprofile sorgen für eine sehr gute Tuchspannung des wetterfesten und regensicheren Stoffes.



- 1 Behang
- 2 Seitliche Führung
- 3 Mitlaufende Verstärkungsprofile mit optionalen LED-Stripe Lichtschienen
- 4 Entwässerungsrinne

max. Breite	6.000 mm
max. Ausfall	6.000 mm
max. Fläche	36 m ²
Antrieb	Motor
Farbe	Pulverbeschichtet gem. WAREMA Farbwelt
Bespannung	Rainproof-Textil Soltis W96
Montage	Wandmontage

Extravaganter Wetterschutz

Dank dieser wetterfesten Perea Markise können Sie die Zeit auf Ihrer Terrasse verlängern - egal ob in den Abendstunden oder bei schlechtem Wetter. Die innovative Faltechnik sorgt für ein extravagantes Markisen-Design.

Ihre Vorteile

- Schöne Optik durch Faltechnik
- Mitlaufende Verstärkungsprofile sorgen für eine sehr gute Tuchspannung
- Wetterfester und regensicherer Stoff für ein angenehmes Klima unter der Markise
- Sehr hohe Windstabilität
- Kontrollierter Regenablauf

Brillante Extras

- LED-Stripe Lichtschienen an den Verstärkungsprofilen
- Fenster-Markisen mit easyZIP-Führung zur senkrechten Verschattung
- Heizstrahler
- Seiten-Markise

Ausstattungs-Extras

Perea Pergola-Markisen





Design Heizstrahler

- Modernes, flaches Gehäuse
- Gehäuse ist pulverbeschichtet d.h. Farbanpassung an das Gestell möglich
- Hohe Leistung mit 2200 Watt
- Bedienung mittels Schalter oder WMS Zwischenstecker mit WMS Handsender



Integrierte Beleuchtung

- Integrierte LED-Stripes
- Mit WMS Dimmer lieferbar
- Für Perea P40 und P60



Volant-Rollo

- Senkrecht absenkbares Volant-Rollo im Ausfallprofil
- Per Kurbel oder Motor bedienbar
- Nur für Perea P40
- Komfortable Bedienung des Volant-Rollos mit akkubetriebenem Motor



Multicube

- Betonfundamente nicht unbedingt notwendig
- Kein Anbohren des Untergrundes
- Praktische, zusätzliche Sitzmöglichkeit
- Individuelle Farbe des Stahlkorbs nach WAREMA Farbwelt möglich
- Befüllung wählbar (bauseits), da der Stahlkorb leer geliefert wird
- Farbvarianten Holzstz: dunkelbraun, grau, anthrazit



Fenster-Markisen mit easyZIP-Führung

- Senkrechte Verschattung bei Perea P60 und P70
- Große Dessinauswahl
- Besondere Stabilität und fester Halt dank Reißverschlussystem

Lamaxa Lamellendächer

Stilvolle Lebens(t)räume





Sie wünschen sich für Ihre Freifläche eine formschöne und schattenspendende Lösung, die auch Schutz vor Regen bietet?

Unsere neuen traumschönen Lamaxa Lamellendächer machen das möglich. Freuen Sie sich auf ein exklusives Produkt, das dank einer großen Farbvielfalt viel Raum für Ihre individuellen Gestaltungswünsche ermöglicht. Die durchdachte Bauweise bietet gleichzeitig einen sicheren Sonnen- und Wetterchutz. Genau da wo Sie ihn brauchen. Die stabilen Lamellen können flexibel gewendet sowie ein- und ausgefahren werden. So können Sie so viel Sonne genießen, wie Sie möchten und machen sich auch von Regenwetter unabhängig.

Genießen Sie Ihr Leben im Freien in vollen Zügen und nutzen Sie die Natur ganz unbeschwert.



Unsere Empfehlung:

Steuern Sie die Lamellen-
wendung beim Lamaxa ganz
bequem mit einem WMS
Hand- oder Wandsender.



Lamaxa L60

Lamellendach Lamaxa L60

Wetterfester Rundumschutz

Das Lamellendach Lamaxa L60 bietet Ihnen genau so viel Sonne, wie Sie für Ihren Lieblingsplatz im Garten brauchen. Dank der praktischen Lamellenwendung kann der Sonnengenuss genau reguliert werden. Bei geschlossenen Lamellen bietet das Lamellendach einen zuverlässigen Schutz vor Regen.

Brillante Extras

- Integrierte Markisen mit easyZIP-Führung für senkrechte Verschattung
- Schiebeelemente als Wind- und Kälteschutz
- Dimmbare LED-Stripes im horizontalen oder vertikalen Bereich, direkt oder indirekt
- RGB-Beleuchtung als indirekte Beleuchtungsvariante

Ihre Vorteile

- Großflächiger, freistehender Sonnenschutz
- Flexibel einsetzbar
- Heizstrahler
- Sonneneinstrahlung individuell regulierbar durch Lamellenwendung
- Zuverlässiger Wetterschutz bei geschlossenen Lamellen
- Optional mit wasserdichtem Anschluss an die Hausfassade
- Optional mit zusätzlichem Pfosten zur Schaffung eines freien Durchgangs

max. Breite	4.500 mm
max. Ausfall	6.000 mm
Lamellen	Lamellen sind drehbar
Antrieb	WMS Funkmotor
Gestellfarbe	Pulverbeschichtet gem. WAREMA Farbwelt
Montage	Freistehend, optional Wandanbindung



Lamellendach Lamaxa L70

Traumschöner Rückzugsort

Das Lamellendach Lamaxa L70 ist Ihr Rückzugsort zum Entspannen bei Sonnenschein – aber auch bei Regen, wenn Sie dennoch Zeit im Freien verbringen möchten. Das Plus beim Lamaxa L70: Die Lamellen können nicht nur per Funk gewendet, sondern auch ein- und ausgefahren werden.

Ihre Vorteile

- Großflächiger, freistehender Sonnenschutz
- Lamellenwendung und -öffnung auf Knopfdruck
- Anpassbar an den Sonnenstand
- Einfahrbare Lamellen
- Auch bei Regen kann immer noch gemütlich unter dem Lamaxa L70 verweilt werden



- ① Drehbare und verfahrbare Lamellen
- ② Pfosten
- ③ Wasserablauf

Brillante Extras

- Integrierte Markisen mit easyZIP-Führung zur senkrechten Verschattung
- Heizstrahler
- Dimmbare LED-Stripes im horizontalen oder vertikalen Bereich, direkt oder indirekt
- RGB-Beleuchtung als indirekte Beleuchtungsvariante
- Schiebeelemente als Wind- und Kälteschutz
- Optional mit wasserdichtem Anschluss an die Hausfassade
- Optional mit zusätzlichem Pfosten zur Schaffung eines freien Durchgangs

max. Breite	4.500 mm
max. Ausfall	6.000 mm
Lamellen	Lamellen sind drehbar und verfahrbar
Antrieb	WMS Funkmotor
Gestellfarbe	Pulverbeschichtet gem. WAREMA Farbwelt
Montage	Freistehend, optional Wandanbindung





Lamaxa Reihenanlage

Lamellendach Reihenanlage

Volle Flexibilität

Familienfeiern im Freien sind ab sofort problemlos machbar, selbst wenn das Wetter nicht mehr mit spielt. Denn das Lamaxa Lamellendach ist jetzt auch als Reihenanlage möglich. Dabei können zwei Anlagen auf einem mittigen Pfosten positioniert werden. Für Feiern ohne Einschränkungen.

Ihre Vorteile

- Großflächiger, freistehender Sonnenschutz
- Für die Verschattung von sehr großen Flächen
- Lamellenwendung und -öffnung auf Knopfdruck
- Anpassbar an den Sonnenstand
- Einfahrbare Lamellen
- Für Lamaxa L60 und L70 erhältlich

Brillante Extras

- Integrierte Markisen mit easyZIP-Führung zur senkrechten Verschattung
- Heizstrahler
- Dimmbare LED-Stripes im horizontalen oder vertikalen Bereich, direkt oder indirekt
- RGB-Beleuchtung als indirekte Beleuchtungsvariante
- Schiebeelemente als Wind- und Kälteschutz
- Optional mit wasserdichtem Anschluss an die Hausfassade
- Optional mit zusätzlichem Pfosten zur Schaffung eines freien Durchgangs

max. Breite	4.500 mm / 9.000 mm
max. Ausfall	12.000 mm / 6.000 mm
Lamellen	Lamellen sind drehbar und / oder verfahrbar
Antrieb	WMS Funkmotor
Gestellfarbe	Pulverbeschichtet gem. WAREMA Farbwelt
Montage	Freistehend, optional Wandanbindung

- 1 Drehbare oder verfahrbare Lamellen
- 2 Pfosten
- 3 Wasserablauf
- 4 Wasserablauf

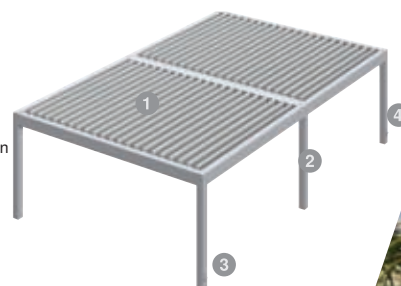

Lamellendach Lamaxa Free

Freie Sicht

Völlig neue Gestaltungsoptionen ermöglicht das Lamaxa Free. Die stylische Ausführung erlaubt einen uneingeschränkten Blick ins Freie, denn sie kommt völlig ohne Pfosten aus. Das Lamaxa Free wird in vorhandene Unterkonstruktionen wie beispielsweise Betonringe eingebaut. Dabei kann es komplett integriert oder aufgesetzt angebracht werden. Verfügbar sind diese Varianten für die Produkte Lamaxa L60 und L70.

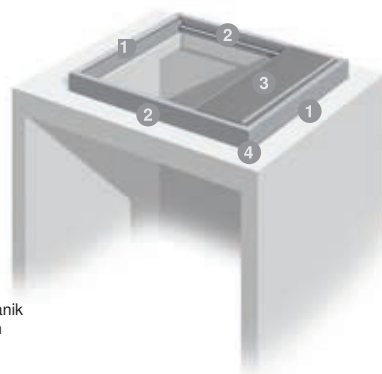

- 1 Traversen mit Motor
- 2 Traversen mit Wendemechanik
- 3 Lamellen (im eingefahrenen Zustand)
- 4 Entwässerung

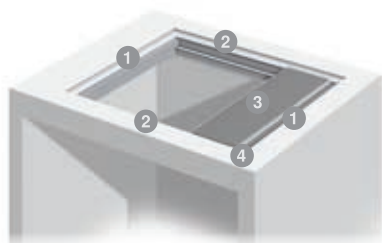

Ihre Vorteile

- Freie Gestaltungsmöglichkeiten
- Kann bereits bei der Hausplanung berücksichtigt werden
- Architektonisches Gestaltungselement

Brillante Extras

- Heizstrahler
- Schiebelemente als Wind- und Kälteschutz
- Dimmbare LED-Stripes (direkte oder indirekte Beleuchtung), horizontale Anbringung.
- RGB-Beleuchtung als indirekte Variante

max. Breite	4.500 mm
max. Ausfall	6.000 mm
Lamellen	Lamellen sind drehbar und verfahrbar
Antrieb	WMS Funkmotor
Gestellfarbe	Pulverbeschichtet gem. WAREMA Farbwelt
Montage	Integrierte oder aufgesetzte Montage



Ausstattungs-Extras

Lamaxa Lamellendächer





Integrierte Markisen mit easyZIP-Führung

- Verschattung im senkrechten Bereich der Lamellendächer
- Große Dessinauswahl
- Hohe Windstabilität
- Besondere Stabilität und fester Halt dank Reißverschlussystem
- Für zusätzlichen Schutz vor Insekten: Vorbau-Markisen mit easyZIP-Führung auch als Insektenschutz-Ausführung mit verschleißfester Gaze



Senkrechte Elemente

- Edle Glasschiebesysteme
- Alternativ auch Schiebeläden aus Holz oder Alu einsetzbar
- Komfortabel zusammen mit dem Lamaxa Lamellendach bestellbar



RGB-Beleuchtung

- Neu: Nur als indirekte Beleuchtungsvariante möglich
- Anpassung der Lichtfarbe nach gewünschter Stimmung
- Beleuchtung über LED-Stripes mittels Dimmer individuell regulierbar



Zusätzlicher Pfosten

- Schaffung eines weiteren Feldes durch Einsatz eines Zusatzpfostens
- Trotz der Integration von easyZIP-Markisen kann ein freier Durchgang geschaffen werden



Design Heizstrahler

- Modernes, flaches Gehäuse
- Gehäuse ist pulverbeschichtet d.h. Farbanpassung an das Gestell oder die Lamellen möglich
- Hohe Leistung mit 2200 Watt
- Bedienung mittels Schalter oder WMS Zwischenstecker mit WMS Handsender

Climara Wintergarten-Markisen

Angenehmes Wohlfühlambiente





Sie möchten das ganze Jahr über in Ihrem Wintergarten unbeschwert entspannen und den Blick in die Natur genießen?

Mit Climara Wintergarten-Markisen können Sie sich jederzeit rundum wohlfühlen und sind bei Bedarf perfekt vor der Sonne geschützt. Abgestimmt auf Ihre Anforderungen bieten wir Ihnen den optimalen Sonnen-, Sicht- und Blendschutz – ob für klassische Wintergärten, individuelle architektonische Lösungen mit großen Glasflächen oder Terrassendächer. Dank einer Vielfalt an Design-Varianten, Farben und vielen Extras können Sie sich Ihren Sonnenschutz ganz nach Ihren Vorstellungen gestalten.

Verwandeln Sie Ihr Zuhause mit WAREMA in Ihre persönliche Wohlfühloase!



Climara W10

Unsere Empfehlung:

Für zuverlässigen Schutz im senkrechten Bereich der Climara W10 sorgt der optionale Volant-Rollo. Tiefstehende Sonne, eine leichte Brise oder neugierige Blicke der Nachbarn sind somit passé. Er ist auf Wunsch ganz komfortabel mit dem WMS Funksystem bedienbar.



Wintergarten-Markise Climara W10

Lückenlose Verschattung

Genießen Sie die vier Jahreszeiten in Ihrem Wintergarten und seien Sie dank Ihrer Wintergarten-Markise dabei immer perfekt geschützt. Die Wintergarten-Markise Climara W10 wird innen bzw. unter Glas montiert. Dank der Führungstechnologie secudrive® erleben Sie eine Verschattung ohne Lichtspalt zwischen Markisentuch und Führungsschiene.

Brillante Extras

- Volant-Rollo
- Integrierte LED-Stripes
- LED-Stripe Lichtschiene
- Laufrichtung auch „von unten nach oben“ möglich

Ihre Vorteile

- Innen- bzw. unter Glas liegender, flexibler Sonnenschutz im modernen Design
- Verschattung ohne Lichtspalt zwischen Markisentuch und Führungsschiene dank secudrive®
- Flache und kompakte Bauweise

max. Breite	6.500 mm
max. Ausfall	6.000 mm
max. Fläche	30 m ²
Antrieb	Motor, optional: WMS Funkmotor
Farbe	Pulverbeschichtet gem. WAREMA Farbwelt
Bespannung	Acryl Standard/Lumera, optional Acryl Perfora, Soltis 92, Screen, Twilight Pearl
Montage	Montage unter Glas bzw. innenliegend Montage über Halter in verschiedenen Abständen möglich



- 1 Blende
- 2 Bespannung
- 3 Führung
- 4 Ausfallprofil

Wintergarten-Markise Climara W20

Windstabiler Profi

Mit dieser außenliegenden Wintergarten-Markise können Sie im Sommer die Hitze wirksam draußen halten, während Sie sich im Winter von wärmenden Sonnenstrahlen verwöhnen lassen können. Durch die innovative secudrive®-Führung entsteht kein Lichteinfall zwischen Tuch und Führungsschiene und eine hohe Windstabilität ist garantiert.

Ihre Vorteile

- Zuverlässiger Hitze- und Sonnenschutz für ein angenehmes Raumklima
- Flache und kompakte Bauweise
- Gute Tuchspannung durch secudrive®-Führung
- Kein Lichteinfall zwischen Tuch und Führungsschiene
- Hohe Windstabilität
- Gegenseitige Verriegelung mit Lüftungsflügel

Brillante Extras

- Laufrichtung auch „von unten nach oben“ möglich
- WMS Sensorik inklusive integrierter Wetterstation

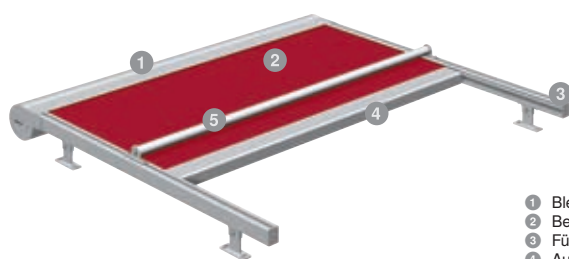

- 1 Blende
- 2 Bespannung
- 3 Führung
- 4 Ausfallprofil
- 5 Verstärkungsprofil

max. Breite	6.500 mm
max. Ausfall	6.000 mm
max. Fläche	30 m ²
Antrieb	Motor, optional: WMS Funkmotor
Farbe	Pulverbeschichtet gem. WAREMA Farbwelt
Bespannung	Acryl Standard/Lumera, optional Acryl All Weather, Acryl Perfora, Soltis 92, Screen, Twilight Pearl
Montage	Montage außenliegend Montage über Halter in verschiedenen Abständen möglich



Climara W20



Climara W9

Wintergarten-Markise Climara W9

Durchdachte Funktionalität

In Ihrem Wintergarten erleben Sie echtes „Draußen-Feeling“ – perfekt geschützt vor unangenehmen Witterungseinflüssen. Die funktional ausgereifte Climara W9 lässt sich besonders einfach unter Glas montieren.

Brillante Extras

- Volant-Rollo mit Kurbel

Ihre Vorteile

- Ausgereifte und bewährte Gegenzugtechnik
- Vereinfachte Montage
- Großflächige innenliegende Verschattung

max. Breite	6.000 mm
max. Ausfall	6.000 mm
max. Fläche	30 m ²
Antrieb	Motor, optional: WMS Funkmotor
Farbe	Pulverbeschichtet gem. WAREMA Farbwelt
Bespannung	Acryl Standard/Lumera, optional Acryl Perfora, Soltis 92, Twilight Pearl
Montage	Montage unter Glas bzw. innenliegend Montage über Halter in verschiedenen Abständen möglich



- 1 Blende
- 2 Bespannung
- 3 Führung
- 4 Ausfallprofil

Wintergarten-Markise Climara W19

Idealer Schutz

Einfach zurücklehnen und genießen. Nutzen Sie Ihren Wintergarten als Ihren persönlichen Rückzugsort zum Entspannen. Perfekt ausgestattet ist er mit der Climara W19. Die langlebige Gegenzugtechnik wird zusätzlich durch einen Bürstenkeder geschützt und ist so noch verlässlicher als zuvor.

Ihre Vorteile

- Außenliegende windstabile Verschattung
- Langlebige und bewährte Gegenzugtechnik in neuem Design
- Laufrichtung auch „von unten nach oben“ möglich
- Perfekte Kombination mit der Climara D3



max. Breite	6.000 mm
max. Ausfall	6.000 mm
max. Fläche	30 m ²
Antrieb	Motor, optional: WMS Funkmotor
Farbe	Pulverbeschichtet gem. WAREMA Farbwelt
Bespannung	Acryl Standard/Lumera, optional Acryl Perfora, Soltis 92, Twilight Pearl
Montage	Montage über Glas, außenliegend über Halter in verschiedenen Abständen



Climara W19



Climara W7

Wintergarten-Markise Climara W7

Dezenter Allrounder

Mit Climara Markisen genießen Sie 365 Tage im Jahr Ihr persönliches „Draußen-Gefühl“ – perfekt geschützt im eigenen Zuhause. Dank der Direktmontage auf dem Wintergartenprofil integriert sich die Variante Climara W7 besonders unauffällig.

Ihre Vorteile

- Unauffällige Befestigung durch Direktmontage der Führungsschienen auf dem Wintergartenprofil
- Perfekter Sonnenschutz für individuell gestaltete Wintergärten
- Seitlicher Überstand der Bespannung über die Führungsschienen ermöglicht auch bei abgewalmten oder abgeschrägten Wintergärten eine optimale Verschattung
- Optimale Tuchspannung durch Gasdruckfedern in den Führungsschienen

max. Breite	6.000 mm
max. Ausfall	4.500 mm
max. Fläche	24 m ²
Antrieb	Motor
Farbe	Pulverbeschichtet gem. WAREMA Farbwelt
Bespannung	Acryl Standard/Lumera, optional Acryl All Weather, Acryl Perfora, Soltis 92
Montage	Montage außenliegend Montage direkt auf die Wintergarten-Profile



- 1 Blende
- 2 Bespannung
- 3 Führung
- 4 Ausfallprofil

Wintergarten-Markise Climara D3

Individualität bis ins Detail

Sie legen bei Ihrem Wintergarten größten Wert auf Individualität? Wir bieten Ihnen für nahezu jede Anforderung die maßgeschneiderte Lösung. Die Climara D3 eignet sich perfekt zur Verschattung von dreieckigen Fenstern. Gestalten Sie sich einen lebendigen Raum zum Wohlfühlen.

Ihre Vorteile

- Vielseitige Gestaltungsmöglichkeiten
- Bewährte Technik für lange Freude an Ihrer Markise
- Perfekte Kombination mit der WAREMA Wintergarten-Markise W19
- Flexibel einsetzbar bei trapezförmigen oder dreieckigen Glasflächen

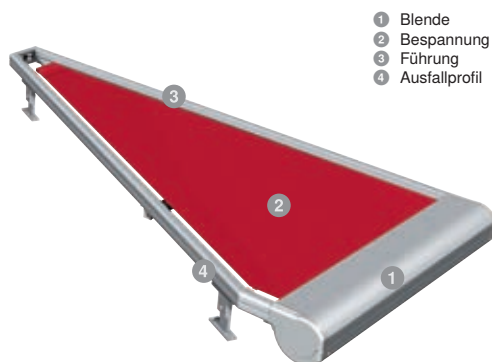

max. Breite	4.000 mm
max. Ausfall	5.000 mm
max. Fläche	10 m ²
Antrieb	Motor, optional: WMS Funkmotor
Farbe	Pulverbeschichtet gem. WAREMA Farbwelt
Bespannung	Acryl Standard/Lumera, optional Acryl Perfora, Soltis 92, Twilight Pearl
Montage	Montage außenliegend Montage über Halter in verschiedenen Abständen möglich

Climara D3



Ausstattungs-Extras

Climara Wintergarten-Markisen



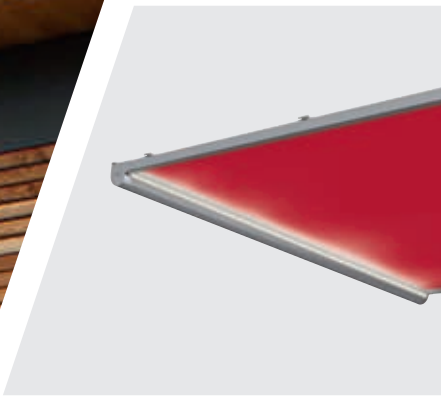

LED-Stripe Lichtschiene

- Mit WMS Dimmer (LED) lieferbar
- Nur für Climara W10 erhältlich



Bild: Solarlux

Integrierte Beleuchtung

- LED-Stripes in den Führungsschienen
- Mit WMS Dimmer
- Nur für Climara W10 erhältlich



Bild: Solarlux

Solarlux

In Kombination mit den funktionalen und ästhetischen Terrassenüberdachungen von Solarlux bieten unsere Wintergarten-Markisen Komfort in Vollendung.

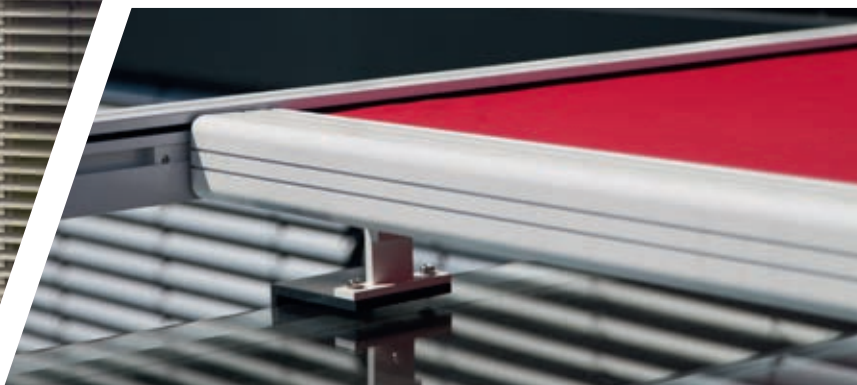

secudrive®

- Straffe Führung des Behangs
- Bietet Windstabilität
- Verhindert seitliche Lichtspalte
- Nur für Climara W10 und W20 erhältlich
- WMS Sensorik inklusive integrierter Wetterstation für secudrive®-Anlagen



Volant-Rollo

- Senkrecht absenkbares Volant-Rollo
- Per Kurbel oder Motor bedienbar
- Komfortable Bedienung des Volant-Rollos mit akkubetriebenem Motor
- Nur für Climara W9 und W10 erhältlich

Sonea Sonnensegel

Ästhetische Leichtigkeit





Sie möchten Ihren persönlichen Schattenplatz im Freien gestalten und dabei auf ästhetische Leichtigkeit und höchsten Komfort nicht verzichten?

Verwirklichen Sie Ihre Sommerträume mit unseren eleganten Sonea Sonnensegeln und verwandeln Sie Ihren Garten oder Ihre Terrasse in eine einzigartige Wohlfühloase. Unsere stilvollen Verschattungslösungen bieten Ihnen grenzenlose Gestaltungsvielfalt und maximalen Komfort. Für ein deutliches Mehr an Lebensqualität.

Genießen Sie die Sonnenseite des Lebens – mit WAREMA.



Sonea S2

Sonnensegel beweglich

Sonea S2

Flexibel Verschatten

Dieses Sonnensegel ist die perfekte Kombination von großflächiger Verschattung und modernem Design.

Ihre Vorteile

- Stilvolle Ästhetik und höchster Komfort
- Ganzjähriger Schattenspendler
- Ideal für große Flächen



max. Breite	8.000 mm
max. Auszug je Seite	6.500 mm
Neigungswinkel	14° bis 45°
Antrieb	Motor mit WMS Zwischenstecker
Farbe	Pulverbeschichtet gem. WAREMA Farbwelt
Bespannung	Acryl Standard/Lumera, Acryl Perfora/All Weather

Sonnensegel beweglich

Sonea S3

Individueller Schattenspender

Mit dem luftig eleganten Design verleihen diese Sonnensegel jedem Gebäude das gewisse Etwas.

Ihre Vorteile

- Erhältlich mit symmetrischem als auch mit asymmetrischem Tuch
- Flexible Befestigung auch an Hauswand möglich
- Stabile Stützen für Freiflächen
- Optionale Höhenverstellung zur Absenkung des Tuchs bietet Schutz bei tiefstehender Sonne

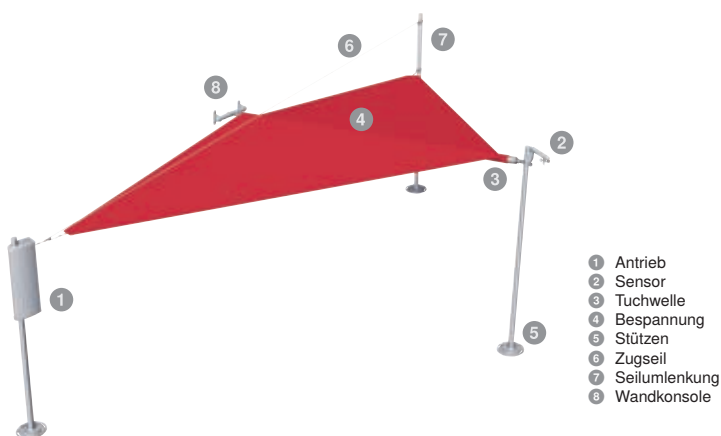

max. Breite	8.000 mm
max. Auszug je Seite	6.500 mm
Neigungswinkel	14° bis 45°
Antrieb	Motor mit WMS Zwischenstecker
Farbe	Pulverbeschichtet gem. WAREMA Farbwelt
Bespannung	Acryl Standard/Lumera, Acryl Perfora/All Weather





Sonnensegel beweglich

Sonea S4

Kompakte Verschattung

Mit diesem Sonnensegel lassen sich auch komplizierte Ecksituationen problemlos verschatten. Ein ansprechendes, leistungsstarkes System, das sich durch seine leichte, moderne Optik, durchdachte Funktionalität und vielfältige Gestaltungsmöglichkeiten auszeichnet.

Ihre Vorteile

- Dreieck-Tücher in symmetrischer oder asymmetrischer Form
- Ideal für Ecksituationen und kleine Flächen

Ausstattungs-Extras

Sonea Sonnensegel



WMS Wetterstation

- Tuch fährt bei Wind automatisch ein
- Bequeme Bedienung mit einem WMS Handsender

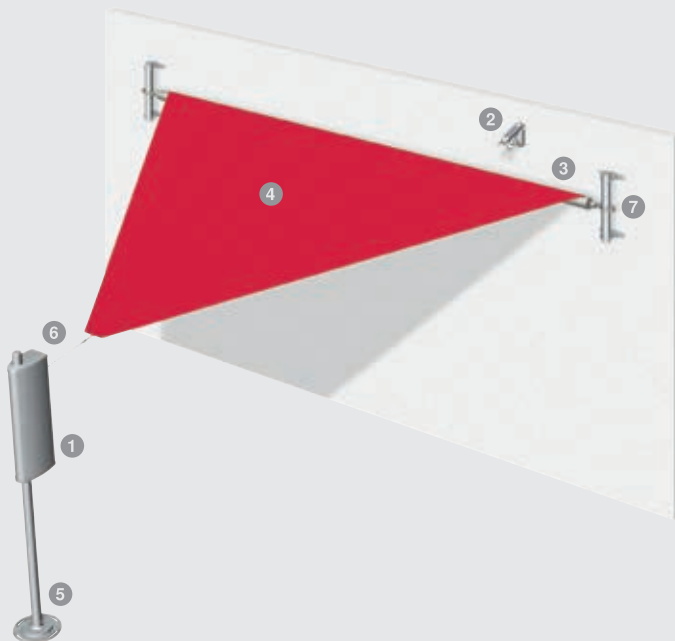

- 1 Antrieb
- 2 Sensor
- 3 Tuchwelle
- 4 Bespannung
- 5 Stützen
- 6 Zugseil
- 7 Wandkonsole

max. Breite	8.000 mm
max. Auszug je Seite	6.500 mm
Antrieb	Motor mit WMS Zwischenstecker
Farbe	Pulverbeschichtet gem. WAREMA Farbwelt
Bespannung	Acryl Standard/Lumera, optional Acryl All Weather oder Acryl Perfora

Insektenschutz

Ungestörtes Wohlfühlen





Sie möchten die laue Sommerluft ganz entspannt in Ihrem Haus genießen?

Dann halten Sie Störenfriede wie Mücken, Wespen oder auch Pollen einfach draußen. Mit unseren innovativen Insekten- und Pollenschutzlösungen können Sie jederzeit beruhigt aufatmen. Ob für Fenster, Terrassentür oder integriert im Sonnenschutz: Die eleganten und äußerst stabilen Systeme eignen sich für jede Anwendung und sind auch in Sonderformen erhältlich. Spezielle Gewebe-Varianten sichern nach Wunsch eine perfekte Durchsicht oder auch den zuverlässigen Schutz vor Pollen.

Für mehr Spaß am Sommer und ein Plus an Lebensqualität – mit WAREMA Insekten- und Pollenschutz.



Unsere Empfehlung:

Insektenschutz-Rollos sind perfekt mit WAREMA Außenjalousien oder Rollläden kombinierbar. Sie lassen sich ganz praktisch integrieren und können über eine Griffleiste bedient werden.



Insektenschutz-Rollo

Insektenschutz Rollo

Flexibler Schutz vor Insekten

Unter stickigen Dachschrägen ist ein kühlendes Lüftchen jederzeit willkommen - im Gegensatz zu stechenden Plagegeistern, denen schon ein kleiner Fensterspalt ausreicht. Das festmontierte Insektenschutz-Rollo bietet für diesen Einsatzzweck die ideale Lösung. Das Insektenschutz-Rollo kann sowohl senkrecht an herkömmlichen Fenster und Türen sowie an Dachschrägen eingesetzt werden.

Ihre Vorteile

- Fest montiert und dadurch jederzeit einsetzbar
- Soft-Raise-Funktion für sanftes und kontrolliertes Hochfahren des Behanges
- Leichtes Schließen durch Einrasten im Spezial-Labyrinthverschluss
- Windstabilität durch seitliche Fixierung der Gaze mittels Bürstenkeder in den Führungsschienen

max. Breite	2000 mm
max. Höhe	2400 mm
max. Fläche	4,8 m ²
Bedienung	Manuell durch Griffleiste, Antrieb durch integrierte Federwelle
Gaze	WAREMA VisionAir-Gaze
Kassette und Führungsschienen	Aluminium, stranggepresst, Oberfläche pulverbeschichtet
Anwendungsbereiche	Senkrechte Fenster und Türen, (Dach-)Schrägen und Wohndachfenster
Montage	In der Laibung, für alle Fensterrahmen geeignet, bei Montage auf Fensterrahmen nur für flächenbündige oder flächenversetzte Fenster ohne überstehende Wetterschenkel

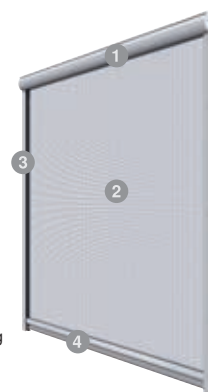

- 1 Kassette
- 2 Gaze
- 3 seitliche Führung durch Führungsschienen
- 4 Griffleiste

Insektenschutz Festrahmen

Zweckvolle Ganzjahreslösung

Lüften Sie auch an warmen Sommerabenden ausgiebig und freuen Sie sich auf einen erholsamen Schlaf ohne lästige Mücken oder Nachtfalter. Der stabile und fest montierte Insektenschutz-Festrahmen passt sich mit seiner dezenten Optik an jedes Fenster an. Der optionale Bürstenkeder schließt letzte Schlupflöcher.

Ihre Vorteile

- Für verschiedenste Fenster (auch mit schrägen Fensterbänken)
- Für den Einsatz in Schrägbereichen wie z.B. an Dachfenstern
- Fest montiert und dadurch sehr stabil
- Zum Nachrüsten geeignet
- Eckige und runde Sonderformen sind möglich (typenabhängig)
- Ausrichtung der Gaze nach innen möglich (typenabhängig)

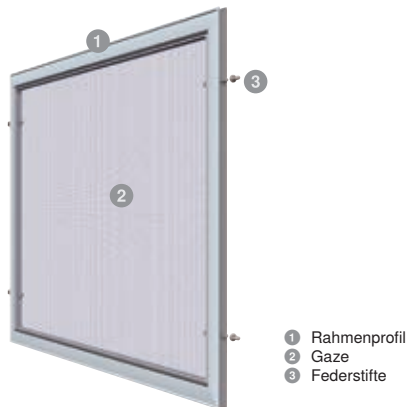

max. Breite	3.000 mm
max. Höhe	3.000 mm
max. Fläche	4,5 m ²
Bedienung	Fest montiert am Fenster
Gaze	WAREMA VisionAir-Gaze, WAREMA VisionAir Pollenschutz-Gaze, WAREMA VisionAir Feinstaub-Gaze, verschleißfeste Gaze, Edelstahl-Gaze
Rahmenprofil	Aluminium, stranggepresst, Oberfläche pulverbeschichtet
Anwendungsbereiche	Für Fenster, die nur zum Lüften geöffnet werden, Fenster in Sonderform
Montage	Fest verschraubt auf der Laibung, mit Federstiften in seitlichen Befestigungsbohrungen, zum Einhängen mittels korrigierbaren oder federnden Winkellaschen an flächenbündigen und flächenversetzten Fenstern (ohne bauseitige Montage), mit Befestigungswinkel oder -schielen für flächenbündige und flächenversetzte Fenster



Insektenschutz-Festrahmen



Insektenschutz-Drehrahmen

Insektenschutz Drehrahmen

Zuverlässiger Schutz

Insekten- und Pollenschutz für Terrassen- und Balkontüren garantiert Genuss ohne Einschränkung. Beim Insektenschutz-Drehrahmen dichtet der Magnetverschluss zuverlässig ab, das Trittprofil schützt zusätzlich die Gaze im unteren Bereich.

Ihre Vorteile

- Schließt zuverlässig und dicht durch Magnetverschluss und integrierte Schließhilfe
- Trittprofil im unteren Bereich schützt die Gaze
- Quersprosse mit integrierter Griffleiste zur Stabilisierung
- Flexible Bedienung von innen oder außen
- Kleintierschleuse integrierbar

max. Breite	1.300 mm / Flügel
max. Höhe	2.500 mm / Tür-Flügel; 1800 mm / Fenster-Flügel
max. Fläche	2,5 m ² / Flügel
Bedienung	Bedienung mittels Griffleiste. Schließen durch integrierte Schließhilfe und Magnetverschluss
Gaze	WAREMA VisionAir-Gaze, WAREMA VisionAir Pollenschutz-Gaze, WAREMA VisionAir Feinstaub-Gaze, verschleißfeste Gaze, Edelstahl-Gaze
Rahmenprofil	Aluminium, stranggepresst, Oberfläche pulverbeschichtet
Ausführungen	Ein- oder zweiflügelig
Anwendungsbereiche	Durchgänge zu Balkon oder Terrasse, häufig zu öffnende Fenster und Türen, ein- oder zweiflügelige Fenster und Türen, Sonderformen, für schräge Türaustritte bzw. Fensterbänke
Montage	Mit dreiseitigem oder umlaufendem Montagerahmen, ohne Montagerahmen auf Fenster oder Türrahmen

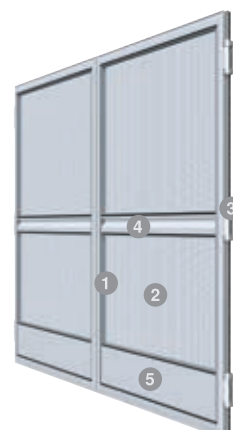

- 1 Rahmenprofil
- 2 Gaze
- 3 Scharniere
- 4 Sprosse mit integrierter Griffleiste
- 5 Trittprofil

Insektenschutz Schieberahmen

Platzsparende Lösung

Ob draußen oder drinnen: Freuen Sie sich auf eine entspannte Sommerzeit - durchgängig sicher vor ungeliebten „Störenfriedern“. Der Insektenschutz-Schieberahmen gleitet besonders platzsparend an der Wand entlang und ist als ein- oder zweiflügelige Ausführung für große Glasflächen erhältlich.

Ihre Vorteile

- Ideal für große Flächen
- Flexible Bedienung von innen oder außen durch Griffmulde auf Innen- und Außenseite
- Komfortable Lösung mit geringem Platzbedarf

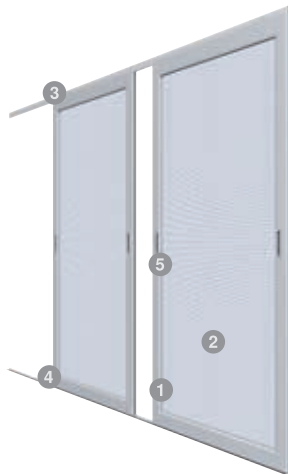

max. Breite	2.100 mm / Flügel
max. Höhe	3.000 mm / Flügel
max. Fläche	6 m ² / Flügel
Bedienung	Manuelles Verschieben der Rahmen
Gaze	WAREMA VisionAir-Gaze, WAREMA VisionAir Pollenschutz-Gaze, WAREMA VisionAir Feinstaub-Gaze, verschleißfeste Gaze, Edelstahl-Gaze
Rahmenprofil	Aluminium, stranggepresst, Oberfläche pulverbeschichtet
Ausführungen	Ein- oder zweiflügelig
Anwendungsbereiche	Durchgänge zu Wintergarten, Terrasse, Balkon oder Fassadenbereiche, ein- oder zweiflügelige Fenster oder Türen
Montage	Mit umlaufendem Montagerahmen auf oder in der Laibung, in Schienen, geführt mittels Boden-, Wand- oder U-Profilen, direkt auf der Wand oder in einer Nische

Insektenschutz-Schieberahmen





Insektenschutz-Plissee

Insektenschutz Plissee

Wirkungsvoll auf kleinstem Raum

Auch mit kleinen Balkonen oder Terrassen können Sie sich wirksam vor lästigen Insekten schützen. Das Insektenschutz-Plissee lässt sich quer verschieben und verschwindet platzsparend im Rahmen.

Ihre Vorteile

- Quer verschiebbares Insektenschutz-Plissee schiebt sich platzsparend in den Rahmen
- Flexible Bedienung von innen oder außen durch integrierte Griffleiste
- Bedienbarkeit auf jeder Höhe

max. Breite	2.200 mm
max. Höhe	2.600 mm
max. Fläche	5,7 m ²
Bedienung	Manuelles Verschieben des Insektenschutz-Plissees
Gaze	Plissiert
Aluminiumteile	Anwendungsbereiche: in der Laibung, auf ebenem Untergrund



- 1 Obere Führungsschiene
- 2 Bodenprofil
- 3 seitliches Abschlussprofil
- 4 Schiebepprofil
- 5 Gaze

Insektenschutz Pendeltür

Durchgängig sicher

Insekten- und Pollenschutz von WAREMA bietet komfortable Bedienung und wirkungsvollen Schutz in einem. Die Insektenschutz-Pendeltür ist bequem zu bedienen - auch wenn keine Hand frei ist. Sie schwingt sich automatisch wieder in die Ausgangsposition ein.



- 1 Rahmenprofil, Montagerahmen
- 2 Gaze
- 3 Sprosse mit integrierter Griffleiste
- 4 Trittprofil

Ihre Vorteile

- Schließt zuverlässig und dicht
- Quersprosse mit integrierter Griffleiste zur Stabilisierung
- Flexible Bedienung von innen oder außen
- Automatischer Schließmechanismus durch Schwingen der Tür

max. Breite	1.300 mm
max. Höhe	2.500 mm
max. Fläche	2,5 m ²
Bedienung	Bedienung mittels Griffleiste, Pendeltür schwingt automatisch wieder in die Ausgangsposition
Rahmenprofil	Aluminium, stranggepresst, Oberfläche pulverbeschichtet
Ausführungen	Einflügelig
Anwendungsbereiche	Durchgänge zu Balkon oder Terrasse, häufig zu öffnende Fenster und Türen
Montage	Montage: mit dreiseitigem oder umlaufendem Montagerahmen



Ausstattungs-Extras

Insektenschutz

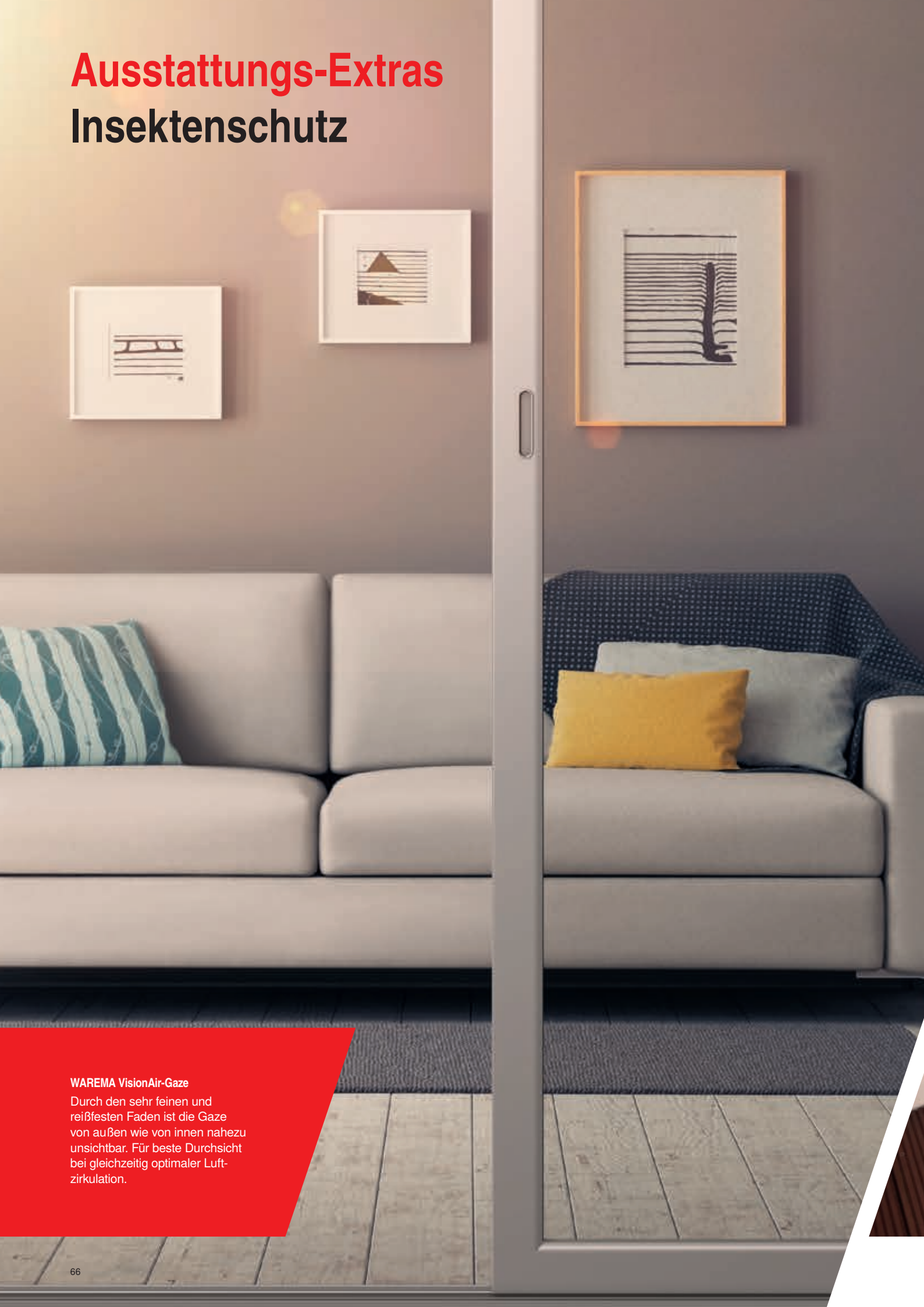

WAREMA VisionAir-Gaze

Durch den sehr feinen und reißfesten Faden ist die Gaze von außen wie von innen nahezu unsichtbar. Für beste Durchsicht bei gleichzeitig optimaler Luftzirkulation.

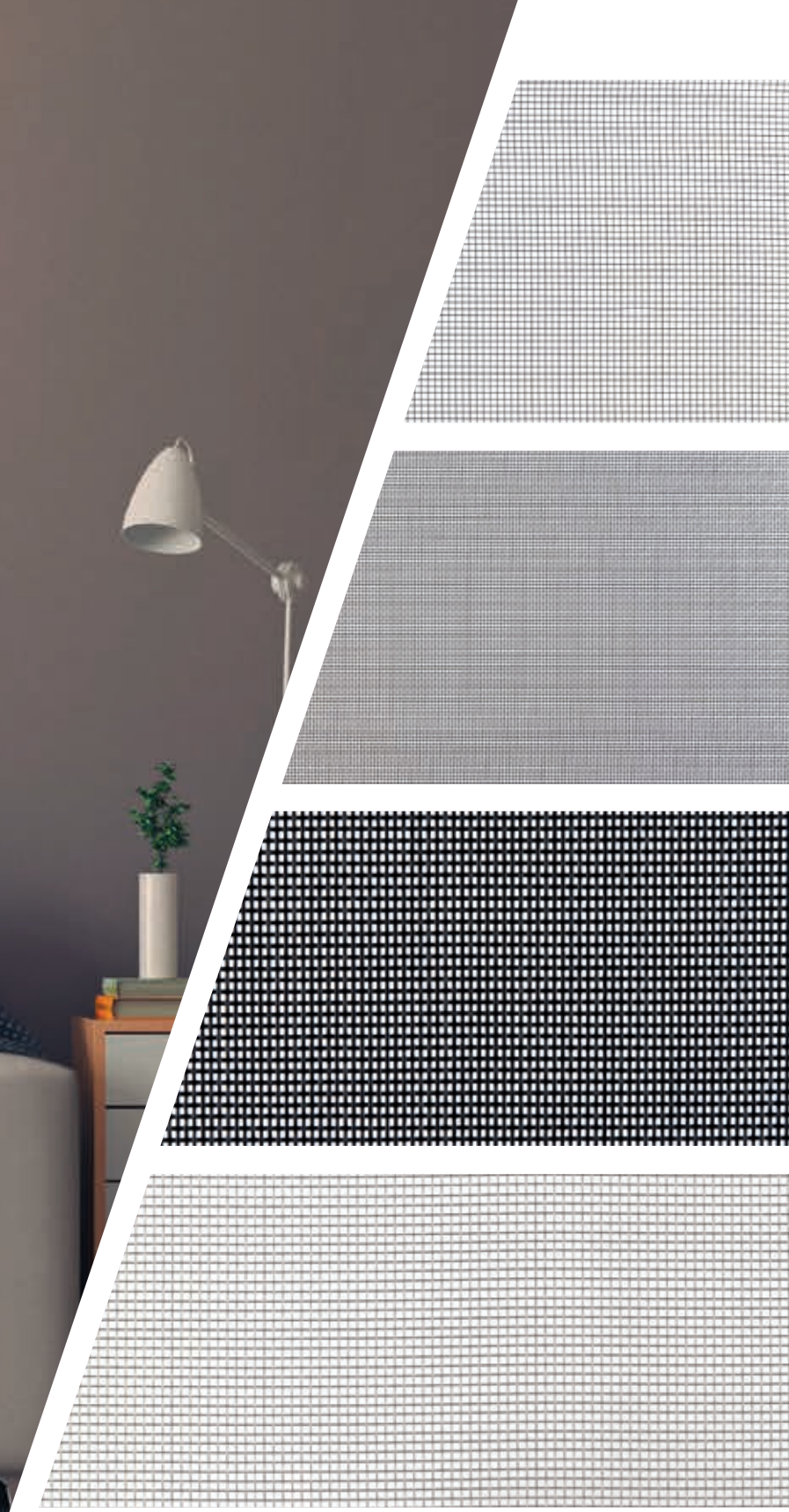

WAREMA VisionAir Pollenschutz-Gaze

- Effektiver Schutz vor Pollen
- Farbe: Schwarz

WAREMA VisionAir Feinstaub-Gaze

- Hochtransparentes, reißfestes Gewebe
- Effektiver Schutz vor Insekten, Pollen und Feinstaub
- Farbe: Schwarz

Verschleißfeste Gaze

- Strapazierfähige Gaze aus Polyestergewebe
- Für starke Beanspruchung z.B. durch Haustiere
- Farbe: Schwarz

Hochwertige Edelstahl-Gaze

- Für besondere Beanspruchung geeignet (z.B. durch Kratzen von Haustieren)
- Strapazier- und verschleißfest

Gitter für Lichtschachtdeckungen

- Feinmaschiges Edelstahlgitter
- Hält Insekten, Spinnen und Mäuse ebenso ab wie Laub und Schmutz
- Montage direkt auf dem vorhandenen Rost

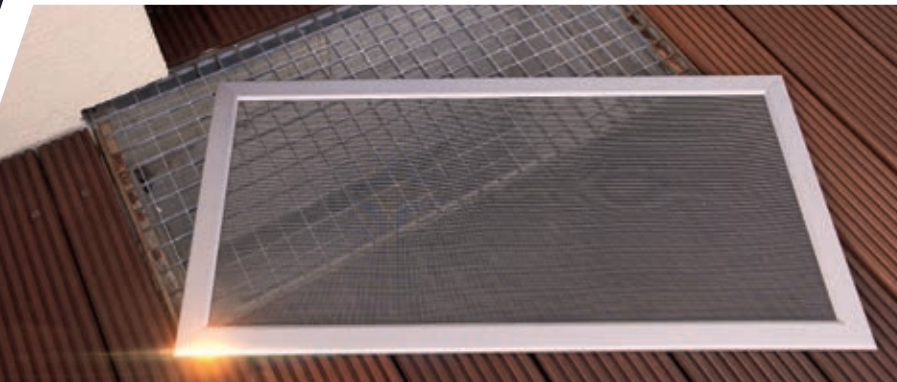

Weitere Zusatzausstattungen Für trendige Markisen





Mehr Komfort

Wählen Sie aus verschiedenen Komponenten: WAREMA hat auch für Ihre Anforderung die ideale Steuerung für Ihr Outdoor Living Produkt – sowohl beim Neubau als auch zum Nachrüsten.



Volant-Rollo für secudrive® Anlagen

Komfortable Bedienung des Volant-Rollos mit akku-betriebenem Motor möglich.



WMS Sensorik für secudrive® Anlagen

Auch bei stärkerem Wind bietet die WMS Sensorik mit integrierter Wetterstation für Climara Wintergarten- und Perea Pergola-Markisen einen zuverlässigen Sonnenschutz. Die WMS Sensorik ist direkt ab Werk auf der Führungsschiene integriert.



Integrierte Steuerung

Die WMS Komponenten sind bereits ab Werk eingebaut. Je nach Markisenart sind sie direkt im Tragrohr oder komplett im Wellengehäuse integriert und angeschlossen und auf Wunsch auch eingelernt.

Weitere Ausstattungsmöglichkeiten Ihr Plus an Individualität





Farbauswahl

Für die pulverbeschichteten Aluminiumteile können Sie aus über 200 attraktiven Pulverfarben wählen. Unsere übersichtlichen Kategorien Highlight, Variation und Individual erleichtern Ihnen die Entscheidung. So finden Sie schnell die passende Farbe für Ihre individuelle Markise.



Oberflächenqualitäten

Fünf verschiedene Oberflächen ermöglichen Ihnen die perfekte Auswahl ganz nach Ihren persönlichen Anforderungen. Seidengläzend ist eine leicht glänzende Oberfläche mit glattem Verlauf und bester Licht- und Witterungsbeständigkeit. Die Oberfläche Matt hingegen ist mit einem glatt matten Verlauf ausgezeichnet. Feinstruktur ist mit wirkungsvollen Effekten versehen. Die hochwetterfesten Oberflächen zeichnen sich durch ein deutlich verbessertes Bewitterungsverhalten in Bezug auf den Glanzverlust, Abwitterung, Kreidung und Farbstabilität aus. Diese ist in Matt und Feinstruktur erhältlich.



Stoffqualitäten / Dessins

Eine Vielfalt an Stoffqualitäten und Dessins garantiert Ihnen volle Gestaltungsfreiheit. Schaffen Sie sich Ihren individuellen Freiraum mit optimalen Schutz dank der exklusiven und stylischen Sonea Sonnensegel.

Mehr Infos erhalten Sie unter www.markisen-kollektion.de

Alles auf einen Blick

		Kassetten-Markisen		Kassetten-Markisen			Gelenkarm-Markisen				Seiten-Markisen	
							halbge-schlossen	offen				
		550	580	K50	K60	K70	H60	530	G60	700S		390
Merkmale/ Baugrenzwerte*	max. Breite (mm)	4500	5500	5000	7000	7000	7000	6000	7000	5960	2500	
	max. Ausfall/Tiefe/Höhe (mm)	2500	3000	3000	4000	4000	4000	3500	4000	3000	5000	
	Neigung	5-40°	5-40°	5-35°	5-30°	5-35°	5-45°	0-90°	5-85°	5-20°	–	
	Montage	außen		außen			außen	außen			Schacht	außen
	Kraftübertragung/ Führung	Flexband	Flexband	Flexband	Segment, Kette, Stahlseil	Segment, Kette, Stahlseil	Segment, Ket- te, Stahlseil	Flexband	Segment, Kette, Stahlseil	Segment, Kette, Stahlseil	–	
	Lamellen	–	–	–	–	–	–	–	–	–	–	
Bedienung		Kurbel, Motor, WMS Funkmotor	Kurbel, Motor, WMS Funkmotor, Solar-Antrieb	Kurbel, Motor, WMS Funkmotor, Solar-Antrieb		Motor, WMS Funkmotor	Kurbel, Motor, WMS Funkmotor, Solar-Antrieb	Kurbel, Motor, WMS Funkmotor, Solar-Antrieb		Motor, WMS Funk- motor	Bediengriff	
Bespannung gemäß WAREMA Kollektion	Acryl Standard/Lumera	●	●	●	●	●	●	●	●	●	●	
	Acryl All Weather, Acryl Perfora	○	○	○	○	○	○	○	○	○	○	
	Soltis 92	○	○	○	○	○	○	○	○	○	○	
	Twilight Pearl	○	○	○	○	○	○	○	○	○	○	
	Rainproof-Textil	–	–	–	–	–	–	–	–	–	–	
Standardfarben		3	3	3	Farben gem. WAREMA Farbwelt			3	Farben gem. WAREMA Farbwelt			
Ausstattung optional	WMS Windsensor	○	○	○	○	○	○	○	○	○	–	
	WMS Sensor IS3	–	–	–	–	–	–	–	–	–	–	
	Volant	○	○	–	–	–	●	●	●	–	–	
	Volant-Rollo	–	○	○	○	○	○	–	○	–	–	
	Tuchlagerschale	–	●	●	●	●	○	–	–	–	–	
	Schwenkgetriebe	–	–	–	–	–	○	–	○	–	–	
	LED-Stripe Lichtschiene	○	○	○	○	○	○	○	○	–	–	
	Integrierte Beleuchtung	–	○	○	○	○	○	–	○	–	–	
	Design Heizstrahler	○	○	○	○	○	○	○	○	○	○	
	Terrassengestell	○	○	○	○	○	○	○	○	–	–	
	LB-Ausführung	–	–	–	–	–	○	○	○	–	–	
Extras optional		WMS Funksteuerung			WMS Komfort-Steuerung			Regendach	WMS Komfort- Steuerung	versteckte Montage im Schacht	schräger Tuchverlauf, Stoffqualität Screen	
Steuerungssysteme		○	○	○	○	○	○	○	○	○	–	

* stoffabhängig, Flächenbegrenzungen möglich ● serienmäßig ○ optional – nicht möglich

Pergola-Markisen			Lamellendächer				Wintergarten-Markisen						Sonnensegel		
P40	P60	P70	L60	L70	L60 Free	L70 Free	W10	W20	W9	W19	W7	D3	S2	S3	S3
6500	6000	6000	4500	4500	4500	4500	6500	6500	6000	6000	6000	4000	8000	8000	8000
7000	5000	6000	6000	6000	6000	6000	6000	6000	6000	6000	4500	5000	6500	6500	6500
0-45°	9-15°	7-20°	–	–	–	–	–	–	–	–	–	–	–	–	–
außen	außen	außen	frei- stehend	frei- stehend	integrierte oder aufgesetzte Montage		innen	außen	innen	außen	außen	außen	frei- stehend	frei- stehend	Wand- anbindung
secudrive®	secudrive®	Gegenzug	–	–	–	–	secudrive®	secudrive®	Gegenzug	Gegenzug	Gegenzug	Gegenzug	–	–	–
–	–	–	drehbar	drehbar und ver- fahrbar	drehbar	drehbar und ver- fahrbar	–	–	–	–	–	–	–	–	–
Motor, WMS Funkmotor	Motor, WMS Funkmotor	Motor	WMS Funkmotor	WMS Funkmotor	WMS Funkmotor	WMS Funkmotor	Motor, WMS Funkmotor	Motor, WMS Funkmotor	Motor, WMS Funkmotor	Motor, WMS Funkmotor	Motor	Motor, WMS Funkmotor	Motor mit WMS Zwischen- stecker	Motor mit WMS Zwischen- stecker	Motor mit WMS Zwischen- stecker
●	–	–	–	–	–	–	●	●	●	●	●	●	●	●	●
○	–	–	–	–	–	–	○	○	○	○	○	○	○	○	○
○	–	–	–	–	–	–	○	○	○	○	○	○	–	–	–
○	–	–	–	–	–	–	○	○	○	○	–	○	–	–	–
–	W36	W96	–	–	–	–	–	–	–	–	–	–	–	–	–
Farben gem. WAREMA Farbwelt			Farben gem. WAREMA Farbwelt		Farben gem. WAREMA Farbwelt		Farben gem. WAREMA Farbwelt						Farben gem. WAREMA Farbwelt		
–	–	–	–	–	–	–	–	–	–	–	–	–	–	–	–
○	–	–	–	–	–	–	–	○	–	–	–	–	–	–	–
–	–	–	–	–	–	–	–	–	–	–	–	–	–	–	–
○	–	–	–	–	–	–	○	–	○	–	–	–	–	–	–
–	–	–	–	–	–	–	–	–	–	–	–	–	–	–	–
–	–	–	–	–	–	–	–	–	–	–	–	–	–	–	–
○	○	–	–	–	–	–	○	–	–	–	–	–	–	–	–
○	○	–	○	○	○	○	○	–	–	–	–	–	–	–	–
○	–	○	○	○	○	○	–	–	–	–	–	–	–	–	–
○	○	–	–	–	–	–	–	–	–	–	–	–	–	–	–
–	–	–	–	–	–	–	–	–	–	–	–	–	–	–	–
WMS Komfort- Steuerung	Spannrahmen, Vorbau-Markisen mit easyZIP-Führung		indirekte RGB Be- leuchtung, senkrechte Verschattung durch integrierte Markisen mit easyZIP-Führung, senkrechten Elementen aus Glas, Holz oder Aluminium, Steckdose		Integrierte LED-Be- leuchtung, indirekte RGB Beleuchtung, Design Heizstrahler		WMS Komfort- Steuerung	–	–	WMS Wetter- station	WMS Wetter- station	WMS Wetter- station	WMS Wetterstation, Höhenverstellung, Wandkonsolen		WMS Wetter- station
○	○	○	○	○	○	○	○	○	○	○	○	○	○	○	○

* stoffabhängig, Flächenbegrenzungen möglich ● serienmäßig ○ optional – nicht möglich

Noch mehr Outdoor Living Produkte

Perfekte Vielfalt



Mit Produkten von WAREMA können Sie jetzt Ihren persönlichen Outdoor Living Traum verwirklichen. Sie bieten optimalen Sonnenschutz und Witterungsbeständigkeit. Intelligente Steuerungen garantieren noch mehr Komfort.

Dank namhafter Hersteller können wir Ihnen eine noch größere Vielfalt an Lösungen für Ihren Lebensraum im Freien bieten. Attraktive Sonnenschirme von CARAVITA setzen stilvolle Akzente auf Ihrer Freifläche. In Kombination mit den funktionalen und ästhetischen Terrassenüberdachungen von Solarlux bieten unsere Climara-Markisen Komfort in Vollendung.



Solarlux

Solarlux

Eine Vielzahl an formschönen Terrassenüberdachungen bietet unser Partner Solarlux. Die Kombination mit einer Climara Markise von WAREMA lässt keine Wünsche offen. Entdecken Sie die Möglichkeiten und genießen Sie Ihren Wohnraum im Freien.



CARAVITA

Sonnenschirme von CARAVITA schaffen ein ganz besonderes Ambiente im Garten, auf Terrasse oder Balkon. Die stabile Konstruktion bietet einen verlässlichen Schattenspenden an heißen Sommertagen. LED Beleuchtung und Heizstrahler sorgen auch am Abend und im Spätsommer für echte Wohlühl-Atmosphäre. Erleben Sie das exklusive CARAVITA Ambiente www.caravita.de



Starre Sonnensegel von CARAVITA

Mit den exklusiven Produkten von CARAVITA bieten wir Ihnen eine noch größere Auswahl an Lösungen für Ihren Lebensraum im Freien. Die starren Sonnensegel schaffen ein ganz besonderes Ambiente im Garten, auf Terrasse oder Balkon. Egal ob freistehend oder am Haus angebracht, sie eignen sich hervorragend für fast alle Einsatzorte und sind sowohl als Standardgröße wie auch als Maßanfertigung lieferbar. Erleben Sie das exklusive CARAVITA Ambiente auf www.caravita.de



Smart Home

Die Zukunft erleben



Einfach mal die Füße hochlegen und sich um nichts kümmern müssen? Mit Smart Home werden diese Träume wahr. Dank innovativer Technik lassen sich beispielsweise Sonnenschutz, Licht, Heizung und Haushaltsgeräte intelligent vernetzen und bequem per Smartphone oder ganz automatisch steuern – für ein richtiges Wohlfühl-Zuhause.

Mit den WAREMA Steuerungssystemen setzen Sie immer auf die perfekte Smart Home Lösung – egal ob durch einfaches Nachrüsten, bei der Renovierung oder im Neubau.

Finden Sie die ideale Lösung auch für Ihr Projekt: www.warema.de/smarthome



Mehr Komfort

Durch eine individuelle Automation nach Tageszeit, Sonnenstand und Wetterlage immer das perfekte Wohlfühlklima genießen.



Mehr Sicherheit

Dank cleverer Anwesenheitssimulation und Vermeidung von Sturmschäden durch Windüberwachung.



Mehr Effizienz

Licht und Sonnenschutz steuern sich selbst nach Umgebungseinflüssen. Sie sparen dadurch bares Geld.



Mehr Bedienfreude

Mit nur einer intuitiven App für Sonnenschutz, Licht und mehr.



Terrea Terrassen-Markisen
Seiten-Markise
Perea Pergola-Markisen
Lamaxa Lamellendächer
Climara Wintergarten-Markisen
Sonea Sommensegel
Insektenschutz
Zubehör/Farben

SonnenLichtManagement – Weil die Sonne sich nicht beherrschen lässt.



Wir bei WAREMA beschäftigen uns leidenschaftlich gern mit Sonnenlicht. Wir wollen, dass jeder zuhause und an seinem Arbeitsplatz seine Lieblingsatmosphäre aus Licht und Wärme genießen kann. Dafür entwickeln wir das komplette Sortiment an Sonnenschutzprodukten für innen und außen sowie moderne Steuerungssysteme und innovative Technologien, die genau das ermöglichen.

Dabei liegt uns neben dem Komfort vor allem die Nachhaltigkeit am Herzen. Denn durch die intelligente Steuerung des Sonnenschutzes lässt sich der Energieverbrauch für Heizung und Kunstlicht deutlich senken. Wie die individuellen Anforderungen auch aussehen, wir bieten für alle das passende Paket aus einer Hand.

Eine intelligente Lösung für jeden Anspruch

Home Comfort

Eine individuelle Atmosphäre zum Wohlfühlen macht das Leben angenehmer. WAREMA Außenjalousien, Rollläden und Fenster-Markisen sorgen für die passende Lichtstimmung im Raum und lassen die Hitze draußen.



Interior Design

Sonnenlicht ist gesund – wenn es richtig dosiert und gelenkt wird. Dies gewährleisten die innenliegenden Sonnenschutzlösungen von WAREMA, die ideal an ihren jeweiligen Einsatzzweck angepasst sind.

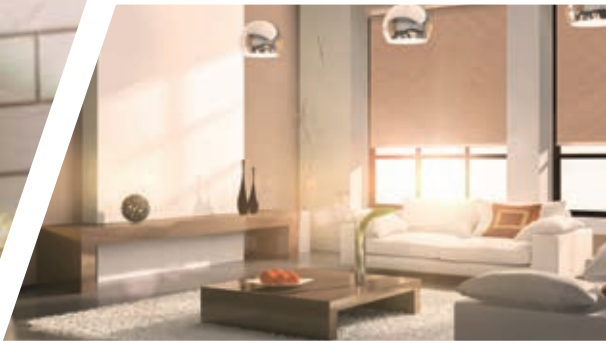

Outdoor Living

Mit Markisen, Sonnensegeln oder Lamellendächern lassen sich Freiflächen nutzen und der Wohnraum nach draußen vergrößern. So wird die Terrasse, der Wintergarten oder die grüne Oase zum Wohlfühlzimmer.



Smart Home

Wie angenehm, wenn sich Wohlfühlen per Fingertipp regeln lässt. Intelligente Steuerungssysteme übernehmen die Bedienung sogar nahezu komplett, ganz automatisch und energieeffizient. Das Leben kann so einfach sein mit WAREMA!

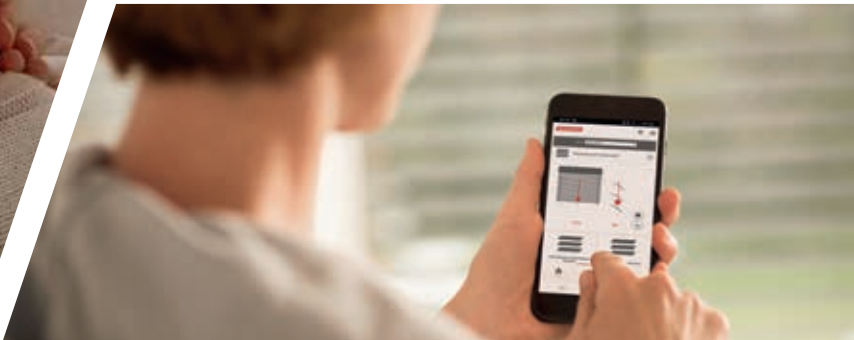

Der Service macht den Unterschied

Um bestes Design und höchste Qualität sicherzustellen, entwickeln und fertigen wir in Deutschland und legen auf optimale Produktionsbedingungen Wert. Getrieben wird unser Perfektionsanspruch von unserer Begeisterung für Technik und unserer Liebe für Details. Ebenso wichtig sind uns Beratung und Service. Ob vor, während oder nach dem Kauf - unser gebündeltes Expertenwissen, ein engmaschiges Kundendienstnetz sowie umfangreiche Verkaufs- und Planungsunterstützung garantieren die beste, individuelle Lösung.

Entdecken Sie SonnenLichtManagement!

In unseren weiteren Broschüren erfahren Sie noch mehr zu Lösungen und Produkt-Highlights von WAREMA. Einfach herunterladen oder anfordern unter www.warema.de/prospekte.



Beratungsbroschüre
Home Comfort



Beratungsbroschüre
Steuerungssysteme



Beratungsbroschüre
Interior Design



Kollektions Magazin

Für weitere Informationen wenden Sie sich bitte an Ihren WAREMA Fachhändler oder vereinbaren Sie direkt einen Termin: www.warema.de/termin



Besuchen Sie uns online und vereinbaren Sie direkt Ihren Beratungstermin.

WAREMA Renkhoff SE
Hans-Wilhelm-Renkhoff-Straße 2 • 97828 Marktheidenfeld • Deutschland
www.warema.de • info@warema.de

Treffen Sie uns hier:

